

# INSPIRON™

NAVODILA ZA NAMESTITEV





# INSPIRON™

## NAVODILA ZA NAMESTITEV

Zakonsko določen model: P10F series

Zakonsko določena vrsta: P10F001; P10F002

# Opombe, previdnostni ukrepi in opozorila

 **OPOMBA:** OPOMBA označuje pomembne informacije za bolj učinkovito uporabo računalnika.

 **POZOR:** POZOR označuje možnost poškodbe strojne opreme ali izgubo podatkov in nasvete, kako se težavi izogniti.

 **OPOZORILO:** OPOZORILO označuje možnost poškodbe lastnine, telesnih poškodb ali smrti.

Če ste kupili računalnik Dell™ n Series, lahko vse sklice na operacijske sisteme Microsoft® Windows® v tem dokumentu prezrete.

Ta del vsebuje tehnologijo za zaščito avtorskih pravic, ki je v ZDA zaščitena s patenti in z drugimi pravicami intelektualne lastnine družbe Rovi Corporation. Obratni inženiring in razstavljanje sta prepovedana.

---

**Informacije v tem dokumentu se lahko spremenijo brez predhodnega obvestila.**

© 2010 Dell Inc. Vse pravice pridržane.

Vsako razmnoževanje tega gradiva brez pisnega dovoljenja družbe Dell Inc. je strogo prepovedano.

Blagovne znamke, uporabljene v tem besedilu: *Dell*, logotip *DELL*, *YOURS IS HERE*, *Inspiron*, *Solution Station* in *DellConnect* so blagovne znamke družbe Dell Inc.; *Intel*, *Pentium* in *Centrino* sta registrirani blagovni znamki, *Core* pa je blagovna znamka družbe Intel Corporation v ZDA in drugih državah; *Microsoft*, *Windows*, *Windows Vista* in logotip gumba »start« v operacijskem sistemu *Windows Vista* so blagovne znamke ali registrirane blagovne znamke družbe Microsoft Corporation v Združenih državah in/ali drugih državah; *AMD*, *AMD Athlon*, *AMD Turion*, *AMD Phenom* in *ATI Mobility Radeon* so blagovne znamke družbe Advanced Micro Devices, Inc.; *Blu-ray Disc* je blagovna znamka družbe Blu-ray Disc Association; *Bluetooth* je registrirana blagovna znamka v lasti družbe Bluetooth SIG, Inc. in jo družba Dell uporablja pod licenco.

V tem dokumentu se lahko uporabljajo tudi druge blagovne znamke in imena, ki se nanašajo na subjekte, katerih last so blagovne znamke in imena, ali na njihove izdelke. Družba Dell Inc. se odreka vsem lastniškim interesom do blagovnih znamk in trgovskih imen, ki niso njena last.

**Oktober 2010**

**P/N 08YF1**

**Rev. A04**

# Vsebina

<b>Nastavitev prenosnega računalnika Inspiron . . . . .</b>	<b>7</b>
Pred nastavitvijo računalnika . . . . .	7
Priklučitev napajalnika za izmenični tok . . . . .	8
Priklučitev omrežnega kabla (po izbiri). . . . .	9
Pritisnite gumb za vklop . . . . .	10
Nastavitev operacijskega sistema . . . . .	11
Ustvarjanje medija za obnovitev sistema (priporočeno) . . . . .	12
Namestitev kartice SIM (po izbiri) . . . . .	14
Omogočanje ali onemogočanje brezžične povezave (po izbiri). . . . .	16
Nastavitev zaslona brezžične funkcije (po izbiri) . . . . .	18
Povezava z internetom (po izbiri). . . . .	20

Namestitev programske opreme s pomočjo programa Dell Digital Delivery . . . . .	24
---------------------------------------------------------------------------------	----

<b>Uporaba prenosnega računalnika Inspiron . . . . .</b>	<b>26</b>
Pogled z desne strani . . . . .	26
Pogled z leve strani. . . . .	28
Pogled z zadnje strani. . . . .	30
Pogled s sprednje strani . . . . .	31
Lučke in indikatorji stanja . . . . .	32
Funkcije osnovne plošče računalnika in tipkovnice . . . . .	34
Poteze na sledilni ploščici . . . . .	36
Tipke za nadzor večpredstavnosti . . . . .	38
Uporaba optičnega pogona . . . . .	40
Funkcije zaslona . . . . .	42

## Vsebina

Odstranitev in ponovna namestitvev baterije . . . . .	44	Odpravljanje težav s strojno opremo . . . . .	61
Funkcije programske opreme . . . . .	46	Dell Diagnostics . . . . .	61
Varnostno kopiranje v spletu Dell DataSafe Online . . . . .	47	<b>Obnovitev operacijskega sistema . . . . .</b>	<b>66</b>
Opravljalna vrstica Dell . . . . .	48	Obnovitev sistema. . . . .	68
<b>Odpravljanje težav . . . . .</b>	<b>49</b>	Dell DataSafe Local Backup . . . . .	69
Kode piskov . . . . .	49	Medij za obnovitev sistema . . . . .	72
Težave z omrežjem . . . . .	50	Dell Factory Image Restore (Obnovitev Dellovih tovarniških nastavitev) . . . . .	73
Težave z napajanjem. . . . .	51	<b>Pridobivanje pomoči . . . . .</b>	<b>76</b>
Težave s pomnilnikom . . . . .	52	Tehnična podpora in storitve za kupce . . . . .	77
Zamrznitve in težave s programsko opremo . . . . .	52	DellConnect™ . . . . .	78
<b>Uporaba orodij za podporo . . . . .</b>	<b>56</b>	Spletne storitve . . . . .	78
Dell Support Center (Dellov center za podporo). . . . .	56	Storitve samodejnega obveščanja o stanju naročila . . . . .	79
My Dell Downloads . . . . .	58		
Sistemska sporočila . . . . .	58		

Informacije o izdelku . . . . .	80
Vračilo izdelkov za popravilo v času garancije ali za vračilo denarja . . . . .	80
Pred klicem . . . . .	82
Kontaktiranje družbe Dell . . . . .	84
<b>Iskanje dodatnih informacij in virov . . . . .</b>	<b>86</b>
<b>Tehnični podatki . . . . .</b>	<b>89</b>
<b>Dodatek . . . . .</b>	<b>97</b>
Informacije za NOM ali uradni mehiški standard (samo za Mehiko) . . . . .	97
<b>Kazalo . . . . .</b>	<b>99</b>





# Nastavitev prenosnega računalnika Inspiron

Ta razdelek vsebuje informacije o nastavitvi prenosnega računalnika Inspiron.

## Pred nastavitvijo računalnika

Pri postavitvi računalnika zagotovite enostaven dostop do vira napajanja, ustrezno zračenje in ravno površino, na katero postavite računalnik.

Oviranje pretoka zraka okrog prenosnega računalnika Inspiron lahko povzroči pregrevanje. Pregrevanje preprečite tako, da pustite vsaj 10,2 cm (4 palce) prostora na zadnji strani računalnika in vsaj 5,1 cm (2 palca) na vseh drugih straneh.

Vklopljenega računalnika nikoli ne postavite v zaprt prostor, na primer v omaro ali predal.

 **OPOZORILO:** Prezračevalnih rež ne prekrivajte in vanje ne potiskajte predmetov; poskrbite, da se reže ne zamašijo zaradi prahu. Ko je računalnik Dell™ vključen, ga ne postavljajte v okolje z majhnim pretokom zraka, na primer v zaprto aktovko, saj lahko pride do poškodb računalnika ali do požara. Računalnik vključi ventilatorje, ko se segreje. Ventilator povzroča zvok, ki je normalen in ne pomeni napak na ventilatorju ali računalniku.

 **POZOR:** Če na računalnik postavite ali naložite težke ali ostre predmete, ga lahko trajno poškodujete.

## Priključitev napajalnika za izmenični tok

Napajalnik priključite v računalnik in nato v električno vtičnico ali prenapetostno zaščito.

**⚠ OPOZORILO:** Napajalnik lahko priključite na vse električne vtičnice po svetu. Priključki in stenske vtičnice pa se lahko od države do države razlikujejo. Uporaba nezdržljivega kabla ali nepravilna priključitev kabla v razdelilnik ali električno vtičnico lahko povzroči požar ali trajno poškoduje računalnik.

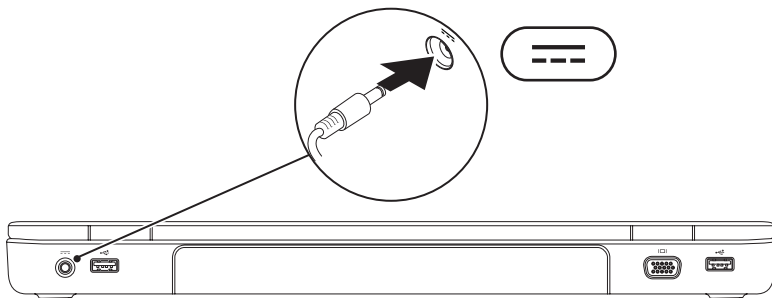

## Priključitev omrežnega kabla (po izbiri)

Za uporabo žične omrežne povezave priključite omrežni kabel.

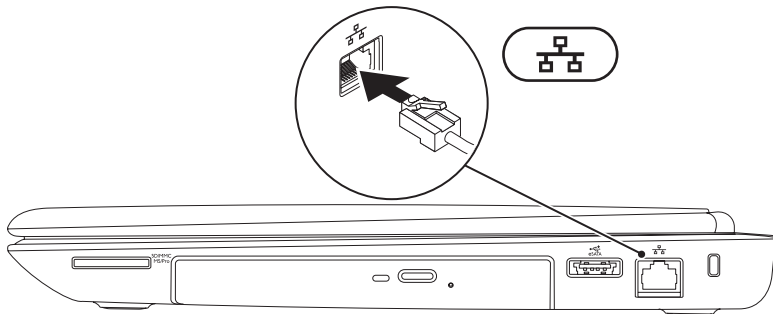

## Pritisnite gumb za vklop

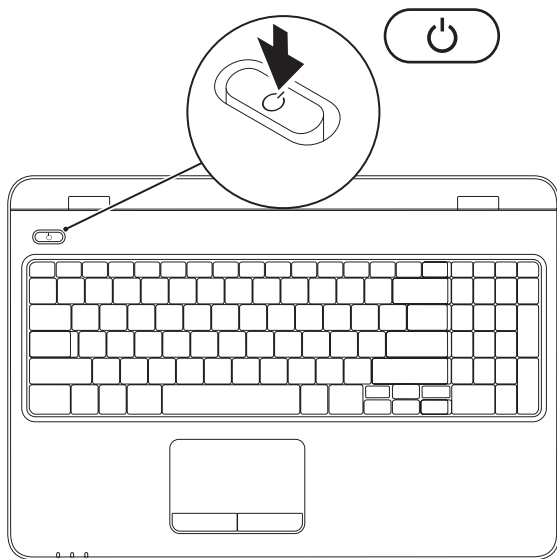

## Nastavitev operacijskega sistema

V računalniku Dell je že nameščen operacijski sistem, ki ste ga izbrali ob nakupu.

### Nastavitev operacijskega sistema Microsoft Windows

Pri prvi nastavitvi operacijskega sistema Microsoft® Windows® sledite navodilom na zaslonu. Ti koraki so obvezni in lahko trajajo nekaj časa. Zaslone za nastavitev sistema Windows vas vodijo skozi številne postopke, vključno s sprejemanjem licenčnih pogojev, spreminjanjem nastavitvev in nastavitvijo internetne povezave.

 **POZOR:** postopka nastavitve operacijskega sistema ne prekinjajte. Zaradi tega lahko računalnik postane neuporaben in operacijski sistem boste morali znova namestiti.

 **OPOMBA:** za najboljše delovanje računalnika je priporočljivo, da prenesete in namestite najnovejši BIOS in gonilnike, ki so na voljo na spletnem mestu [support.dell.com](http://support.dell.com).

 **OPOMBA:** za več informacij o operacijskem sistemu in funkcijah obiščite spletno mesto [support.dell.com/MyNewDell](http://support.dell.com/MyNewDell).

### Nastavitev operacijskega sistema Ubuntu

Za prvo namestitev operacijskega sistema Ubuntu® sledite navodilom na zaslonu. Za več podrobnih informacij o operacijskem sistemu si oglejte dokumentacijo sistema Ubuntu.

## Ustvarjanje medija za obnovitev sistema (priporočeno)

 **OPOMBA:** Priporočamo vam, da takoj po nastavitvi operacijskega sistema Microsoft Windows ustvarite medij za obnovitev sistema.



Medij za obnovitev sistema lahko uporabite za povrnitev računalnika v stanje delovanja, v katerem je bil, ko ste ga kupili, in pri tem ohranite podatkovne datoteke (brez potrebe po plošči *operacijskega sistema*). Medij za obnovitev sistema lahko uporabite, če je zaradi sprememb v strojni opremi, programski opremi, gonilnikih ali drugih sistemskih nastavitvah računalnik v nezaželenem stanju.

Za ustvarjanje medija za obnovitev sistema potrebujete naslednje:

- Dell DataSafe Local Backup
- Ključ USB z minimalno zmogljivostjo 8 GB ali ploščo DVD-R/DVD+ R/Blu-ray Disc™

 **OPOMBA:** Možnost Dell DataSafe Local Backup (Ustvarjanje lokalnih varnostnih kopij Dell DataSafe) ne podpira plošč za večkratno zapisovanje.

Za ustvarjanje medija za obnovitev sistema:

1. Zagotovite, da je priključen napajalnik (glejte razdelek »Priklučitev napajalnika za izmenični tok« na strani 8).
  2. V računalnik vstavite ploščo ali ključ USB.
  3. Kliknite **Start**  → **Programs (Programi)** → **Dell DataSafe Local Backup**.
  4. Kliknite **Create Recovery Media (Ustvari medij za obnovitev)**.
  5. Sledite navodilom na zaslonu.
-  **OPOMBA:** Za informacije o uporabi medija za obnovitev sistema glejte razdelek »Medij za obnovitev sistema« na strani 72.

## Namestitev kartice SIM (po izbiri)

 **POZOR:** Kartice SIM ne vstavljajte v režo za kartico, če niste kupili računalnika z mobilno širokopasovno kartico. Če to storite, lahko računalnik postane neuporaben, težavo pa bo moral odpraviti pooblaščen servisier. Na računu o nakupu preverite, ali ste kupili mobilno širokopasovno kartico.

 **OPOMBA:** Kartice SIM ni treba namestiti, če za dostop do interneta uporabljate kartico EVDO.

Če v računalnik vstavite kartico SIM (Subscriber Identity Module), se lahko povežete z internetom. Za dostop do interneta morate biti v omrežju ponudnika telefonskih storitev.

Kartico SIM namestite tako:

1. Izključite računalnik.
2. Odstranite baterijo (glejte razdelek »Odstranitev in ponovna namestitev baterije« na strani 44).
3. V ležišču za baterijo potisnite kartico SIM v režo za kartico SIM.
4. Znova namestite baterijo (glejte razdelek »Odstranitev in ponovna namestitev baterije« na strani 44).
5. Vključite računalnik.

Če želite odstraniti kartico SIM, jo pritisnite in sprostite.



- 1** ležišče za akumulator
- 2** kartica SIM
- 3** reža za kartico SIM

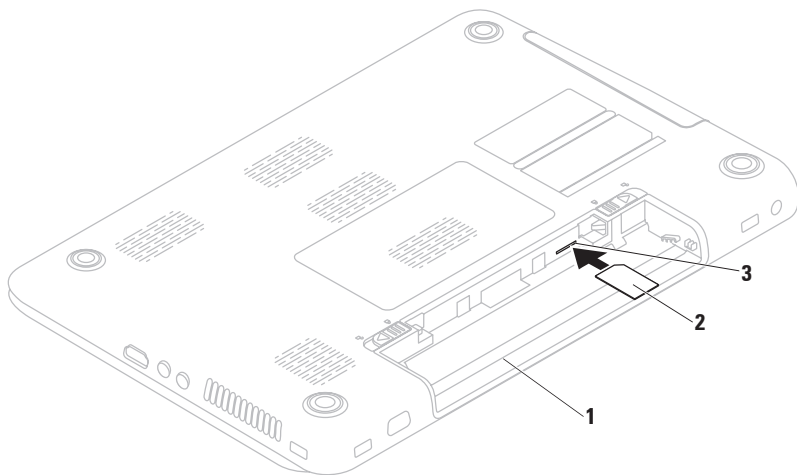

## Omogočanje ali onemogočanje brezžične povezave (po izbiri)

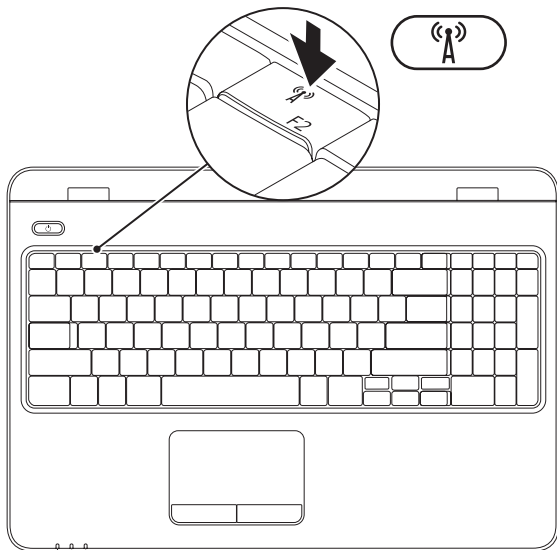

**OPOMBA:** Brezžična funkcija je v računalniku na voljo le, če ste v času nakupa naročili kartico WLAN. Več informacij o karticah, ki jih podpira vaš računalnik, poiščite v razdelku »Tehnični podatki« na strani 89.

### Brezžično povezavo omogočite tako:

1. Zagotovite, da je računalnik vklopljen.
2. Pritisnite tipko za brezžično omrežje  v vrstici funkcijskih tipk na tipkovnici. Na zaslonu se prikaže potrditev izbire.

Brezžična povezava je omogočena



Brezžična povezava je onemogočena



### Brezžično povezavo onemogočite tako:

Na tipkovnici znova pritisnite tipko za brezžično povezavo  v vrstici funkcijskih tipk, da izklopite vse radijske signale.

**OPOMBA:** Tipka za brezžično povezavo omogoča hiter izklop vseh brezžičnih radijskih signalov (Wi-Fi in Bluetooth®), denimo takrat, ko morate na letalu izklopiti vse brezžične radijske naprave.

## Nastavitev zaslona brezžične funkcije (po izbiri)

 **OPOMBA:** Funkcija brezžičnega prenosa slike morda ne bo na voljo na vseh računalnikih. Če želite več informacij o zahtevah strojne in programske opreme za nastavitev brezžičnega prenosa slike, obiščite [www.intel.com](http://www.intel.com).

Funkcija brezžičnega prenosa slike Intel® omogoča, da sliko z računalniškega zaslona pošljete na televizor in pri tem ne potrebujete kablov. Pretvornik za brezžični prenos slike morate priključiti na televizor, preden nastavite brezžični prenos slike.

 **OPOMBA:** vmesnik brezžičnega zaslona ni priložen vašemu računalniku in ga morate kupiti posebej.

Če računalnik podpira funkcijo brezžičnega prenosa slike, je na namizju v okolju Windows  na voljo ikona brezžičnega prenosa slike Intel® Wireless Display.

Namestitev brezžičnega prenosa slike:

1. Zagotovite, da je računalnik vklopljen.
2. Zagotovite, da je omogočeno brezžično omrežje (glejte razdelek »Omogočanje ali onemogočanje brezžične povezave« na strani 16).
3. Priključite vmesnik zaslona brezžične funkcije v TV-sprejemnik.
4. Vključite TV-sprejemnik.
5. Izberite ustreznega video vira za TV-sprejemnik, na primer HDMI1, HDMI2 ali S-Video.
6. Kliknite ikono Intel® Wireless Display  na namizju. Prikaže se okno **Intel® Wireless Display**.
7. Izberite **Scan for available displays (Preglej razpoložljive zaslone)**.

8. Na seznamu **Detected wireless displays (Zaznani zasloni brezžične funkcije)** izberite svoj vmesnik zaslona brezžične funkcije.
9. Vnesite varnostno kodo, ki se prikaže na TV-sprejemniku.

Če želite omogočiti zaslon brezžične funkcije:

1. Kliknite ikono Intel® Wireless Display  na namizju.  
Prikaže se okno **Intel® Wireless Display**.
2. Izberite **Connect to Existing Adapter (Poveži z obstoječim vmesnikom)**.

 **OPOMBA:** Brezžični prenos slike se lahko izklopi, ko računalnik povežete z napravo Bluetooth. Da obnovite brezžični prenos slike, se ponovno povežite s pretvornikom za brezžični prenos slike, potem ko je naprava Bluetooth že povezana.

 **OPOMBA:** Da prenesete in namestite najnovejši gonilnik za »Intel Wireless Display Connection Manager« (Intelov upravitelj povezave brezžičnega prenosa slike), obiščite **[support.dell.com/support/downloads](http://support.dell.com/support/downloads)**.

 **OPOMBA:** za več informacij o brezžičnem zaslonu glejte dokumentacijo vmesnika brezžičnega zaslona.

## Povezava z internetom (po izbiri)

Če želite vzpostaviti povezavo z internetom, potrebujete zunanji modem ali omrežno povezavo in ponudnika internetnih storitev (ISP).

Če zunanji modem USB ali vmesnik za brezžično lokalno omrežje nista del prvotnega naročila, ju lahko kupite na Dellovem spletnem mestu **www.dell.com**.

## Vzpostavitev žične povezave

- Če uporabljate klicno povezavo, pred namestitvijo internetne povezave priključite telefonski kabel v izbirni zunanji modem USB in telefonski priključek na steni.
- Če uporabljate povezavo DSL ali kabelsko/satelitsko povezavo, se za navodila za namestitev obrnite na ponudnika internetnih storitev ali operaterja mobilnega omrežja.

Za dokončanje vzpostavitve žične internetne povezave sledite navodilom v razdelku »Vzpostavitev internetne povezave« na strani 22.

## Vzpostavitev brezžične povezave

 **OPOMBA:** za navodila o nameščanju brezžičnega usmerjevalnika glejte dokumentacijo, ki je priložena usmerjevalniku.

Pred uporabo brezžične internetne povezave morate vzpostaviti povezavo z brezžičnim usmerjevalnikom.

Povezavo z brezžičnim usmerjevalnikom vzpostavite tako:

### *Windows Vista®*

1. Preverite, ali je v računalniku omogočena brezžična povezava (glejte razdelek »Omogočanje ali onemogočanje brezžične povezave« na strani 16).
2. Shranite in zaprite vse odprte datoteke ter zaprite vse odprte programe.
3. Kliknite **Start**  → **Connect To (Poveži z)**.
4. Sledite navodilom na zaslonu in dokončajte nastavitev.

### *Windows® 7*

1. Preverite, ali je v računalniku omogočena brezžična povezava (glejte razdelek »Omogočanje ali onemogočanje brezžične povezave« na strani 16).
2. Shranite in zaprite vse odprte datoteke ter zaprite vse odprte programe.
3. Kliknite **Start**  → **Control Panel (Nadzorna plošča)**.
4. V iskalno polje vnesite `network` (omrežje) in nato kliknite **Network and Sharing Center (Središče za omrežje in skupno rabo)** → **Connect to a network (Vzpostavitev povezave z omrežjem)**.
5. Sledite navodilom na zaslonu in dokončajte nastavitev.

### Vzpostavitev internetne povezave

Ponudba internetnih storitev se od države do države razlikuje. Za ponudbe, ki so na voljo v vaši državi, se obrnite na ponudnika internetnih storitev.

Če ne morete vzpostaviti povezave z internetom, vendar v preteklosti s povezavo niste imeli težav, je morda težava na strani ponudnika internetnih storitev. Pokličite ponudnika internetnih storitev in preverite stanje povezave ali pa poskusite povezavo ponovno vzpostaviti pozneje.

Pripravite informacije, ki vam jih je posredoval ponudnik internetnih storitev. Če nimate ponudnika internetnih storitev, si ga lahko priskrbite s čarovnikom za **vzpostavitev povezave z internetom**.

Postopek vzpostavitve internetne povezave:

*Windows Vista®*

1. Shranite in zaprite vse odprte datoteke ter zaprite vse odprte programe.
2. Kliknite **Start**  → **Control Panel (Nadzorna plošča)**.
3. V iskalno polje vnesite *network* (omrežje) in nato kliknite **Network and Sharing Center (Središče za omrežje in skupno rabo)** → **Set up a connection or Network (Nastavitev povezave ali omrežja)** → **Connect to the Internet (Vzpostavitev povezave z internetom)**.  
Odpre se okno **Connect to the Internet (Vzpostavitev povezave z internetom)**.

 **OPOMBA:** če ne veste, katero vrsto povezave morate izbrati, kliknite **Help me choose (Pomagaj mi izbrati)** ali se obrnite na svojega ponudnika internetnih storitev.



4. Če želite dokončati nastavitev, sledite navodilom na zaslonu in uporabite informacije glede nastavitve, ki vam jih je posredoval ponudnik internetnih storitev.

#### Windows® 7



1. Shranite in zaprite vse odprte datoteke ter zaprite vse odprte programe.
2. Kliknite **Start**  → **Control Panel (Nadzorna plošča)**.
3. V iskalno polje vnesite `network` (omrežje) in nato kliknite **Network and Sharing Center (Središče za omrežje in skupno rabo)** → **Set up a new connection or network (Nastavitev nove povezave ali omrežja)** → **Connect to the Internet (Vzpostavitev povezave z internetom)**.

Prikaže se okno **Connect to the Internet (Vzpostavitev povezave z internetom)**.

-  **OPOMBA:** če ne veste, katero vrsto povezave morate izbrati, kliknite **Help me choose (Pomagaj mi izbrati)** ali se obrnite na svojega ponudnika internetnih storitev.

4. Če želite dokončati nastavitev, sledite navodilom na zaslonu in uporabite informacije glede nastavitve, ki vam jih je posredoval ponudnik internetnih storitev.

## Namestitev programske opreme s pomočjo programa Dell Digital Delivery



-  **OPOMBA:** Program Dell Digital Delivery morda ni na voljo v vseh regijah.
-  **OPOMBA:** Program Dell Digital Delivery je podprt samo v operacijskih sistemih Windows 7.

Nekatera kupljena programska oprema mogoče ne bo nameščena v novem računalniku. Program Dell Digital Delivery, ki je nameščen na računalniku, prenese in namesti programsko opremo, ki ste jo kupili ter tako zaključi postopek namestitve.

-  **OPOMBA:** Če program Dell Digital Delivery ni nameščen na računalniku, ga lahko prenesete in namestite s spletne strani [support.dell.com/support/downloads](http://support.dell.com/support/downloads).

Program Dell Digital Delivery se zažene samodejno po prvem ponovnem zagonu računalnika, ko vzpostavite povezavo z internetom. Program samodejno prepozna vašo konfiguracijo strojne opreme ter prenese in namestiti programsko opremo, ki ste jo kupili.

Prenos programske opreme lahko tudi preložite na bolj ugoden čas ali jo namestite ponovno. Ni vam treba ustvariti medija z varnostno kopijo programske opreme, ker jo lahko kadarkoli prenesete s pomočjo programa Dell Digital Delivery.

Za zagon programa kliknite **Start**  → **All Programs (Vsi programi)** → **Dell** → **Dell Digital Delivery** ali dvokliknite ikono Dell Digital Delivery v območju za obvestila  na namizju.

Uporaba programa Dell Digital Delivery:

1. Poskrbite, da bo povezava z internetom vzpostavljena (glejte »Vzpostavi povezavo z internetom (možnost)« na strani 20).
2. V oknu programa Dell Digital Delivery kliknite **Download Now (Prenesi zdaj)**.
3. Sledite navodilom na zaslonu.

V večini primerov bo prenos programske opreme končan v nekaj minutah. Trajanje prenosa je odvisno od števila programov, ki ste jih kupili.

Ko je prenos programske opreme zaključen, vas bo program Dell Digital Delivery opozoril, da zaprete okno programa. Do na novo nameščene programske opreme lahko dostopate preko menija **Start**  .

# Uporaba prenosnega računalnika Inspiron

V tem razdelku si lahko ogledate informacije o funkcijah, ki jih ponuja prenosni računalnik Inspiron .

## Pogled z desne strani

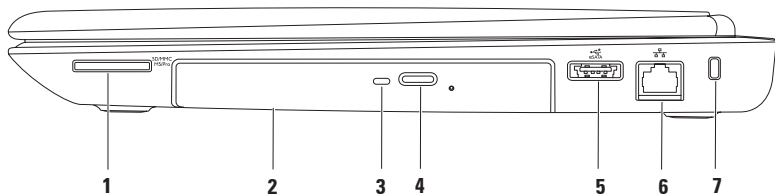

- 
- 1  **Bralnik pomnilniških kartic 7-v-1** – omogoča hiter in pripraven način za ogled in skupno rabo digitalnih fotografij, glasbe, videoposnetkov in dokumentov, shranjenih na pomnilniških karticah.

**OPOMBA:** Računalnik dobite s prazno plastično kartico, vstavljeno v reži za pomnilniško kartico. Prazni kartici ščitita neuporabljeni reži pred prahom in drugimi delci. Shranite prazno kartico in jo uporabite v primeru, če ne uporabljate pomnilniške kartice; prazne kartice za druge računalnike niso združljive z vašim računalnikom.

---

- 2 **Optični pogon** – predvaja ali zapisuje CD-je, DVD-je in plošče Blu-ray. Za več informacij glejte razdelek »Uporaba optičnega pogona« na strani 40.
- 

- 3 **Lučka optičnega pogona** – utripa, ko pritisnete gumb za izmet optičnega pogona, ali ko vstavite ploščo in jo računalnik bere.
- 

- 4 **Gumb za izmet optičnega pogona** – ob pritisku nanj se odpre optični pogon.
- 

- 5  **Kombinirani priključek eSATA/USB** – za priključitev naprav za shranjevanje, ki so združljive z eSATA (na primer zunanji trdi diski ali optični pogoni) ali naprav USB (na primer miška, tipkovnica, tiskalnik, zunanji pogon ali predvajalnik MP3).
- 

- 6  **Omrežni priključek** – za povezavo računalnika z omrežjem ali širokopasovno napravo, če uporabljate žično omrežje.
- 





- 7 **Reža za varnostni kabel** – za priključitev varnostnega kabla, ki je na voljo na trgu.

**OPOMBA:** Pred nakupom varnostnega kabla se prepričajte, da ustreza reži za varnostni kabel v vašem računalniku.

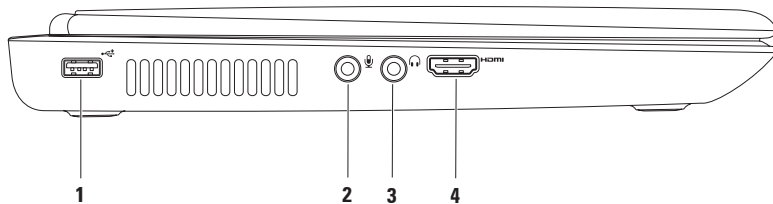
---

## Pogled z leve strani







-  **Priključek USB 2.0** – za priklop naprav USB, na primer miške, tipkovnice, tiskalnika, zunanjega pogona ali predvajalnika MP3.
-  **Vhodni priključek za zvok/priključek za mikrofona** – za priključitev mikrofona ali vhodnega signala za uporabo z zvočnimi programi.
-  **Izhodni priključek za zvok/priključek za slušalke** – za priključitev enega para slušalk, aktivnega zvočnika ali zvočnega sistema.
-  **Priključek HDMI** – za priključitev televizijskega sprejemnika, namenjen pa je zvočnemu in video signalu 5.1.

**OPOMBA:** Če ga uporabljate z monitorjem, naprava bere samo video signal.

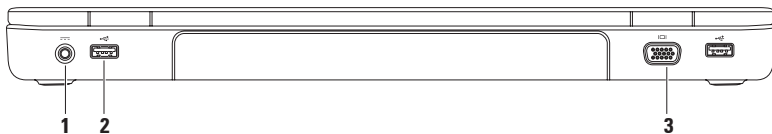
---

## Pogled z zadnje strani





- 
- 1  **Priključek za napajalnik** – za priključitev napajalnika, če želite napolniti baterijo računalnika.
- 
- 2  **Priključki USB 2.0 (2)** – za priklop naprav USB, na primer miške, tipkovnice, tiskalnika, zunanje pogona ali predvajalnika MP3.
- 
- 3  **Priključek VGA** – za priključitev monitorja ali projektorja.
-

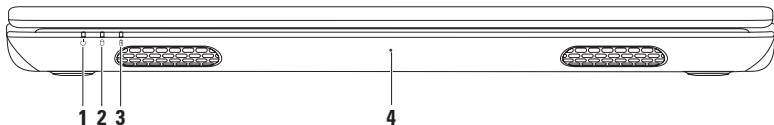

## Pogled s sprednje strani



- 
- 1  **Lučka indikatorja napajanja** – prikazuje stanja napajanja. Za več informacij o lučki indikatorja napajanja glejte razdelek »Lučke in indikatorji stanja« na strani 32.
- 
- 2  **Lučka dejavnosti trdega diska** – sveti, ko računalnik bere ali zapisuje podatke. Svetleča bela lučka prikazuje aktivnost trdega diska.  
 ▲ **POZOR: Nikoli ne izklopite računalnika, ko lučka za aktivnost trdega diska sveti, sicer boste izgubili podatke.**
- 
- 3  **Lučka stanja baterije** – prikazuje stanje napolnjenosti baterije. Za več informacij o lučki stanja baterije glejte razdelek »Lučke in indikatorji stanja« na strani 32.  
**OPOMBA:** Baterija se polni, ko se računalnik napaja prek napajalnika.
- 
- 4 **Mikrofon** – omogoča kakovosten zvok za video konferenčne klice in zvočne posnetke.
-

## Lučke in indikatorji stanja

### Lučka stanja baterije

	Stanje lučke indikatorja	Stanja računalnika	Raven napolnjenosti baterije
<b>Napajalnik</b>	sveti belo	vklopljen/stanje pripravljenosti/ izklopljen/stanje mirovanja	<= 98%
	ne sveti	vklopljen/stanje pripravljenosti/ izklopljen/stanje mirovanja	> 98%
<b>Baterija</b>	sveti oranžno	vklopljen/stanje pripravljenosti	<= 10%
	ne sveti	vklopljen/stanje pripravljenosti/ izklopljen/stanje mirovanja	>10%
		izklopljen/stanje mirovanja	<= 10%

 **OPOMBA:** Baterija se polni, ko se računalnik napaja prek napajalnika.

**Lučka gumba za vklop/lučka indikatorja napajanja** **Stanje lučke indikatorja****Stanja računalnika**

sveti belo

vklopljen

sveti zamegljeno belo

stanje pripravljenosti



ne sveti

izklopljen/stanje mirovanja

 **OPOMBA:** Za informacije o težavah z napajanjem glejte razdelek »Težave z napajanjem« na strani 51.

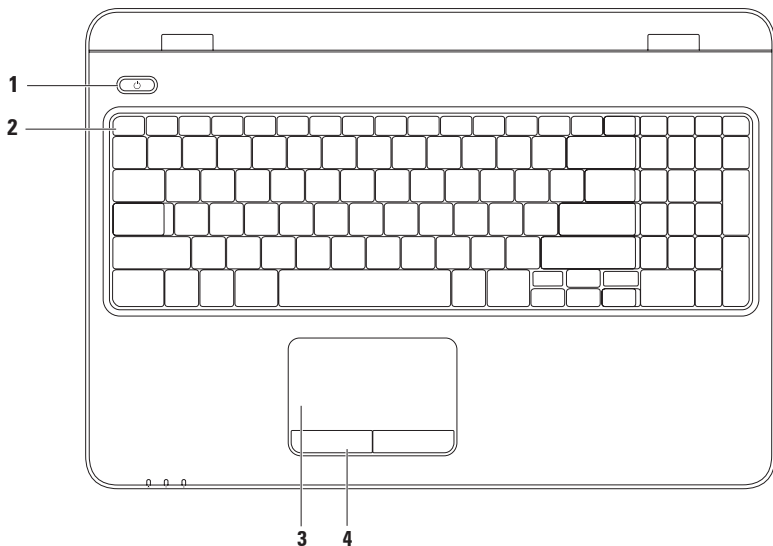
## Funkcije osnovne plošče računalnika in tipkovnice



- 
- 1  **Gumb za vklop in lučka** – pritisnite ga, če želite vklopiti ali izklopiti računalnik. Lučka na gumbu označuje stanja napajanja. Za več informacij o lučki gumba za vklop glejte razdelek »Lučke in indikatorji stanja« na strani 32.
- 
- 2 **Vrstica funkcijskih tipk** – v tej vrstici najdete tipko za omogočanje/onemogočanje brezžične funkcije, tipke za povečanje in zmanjšanje svetlosti, tipke za večpredstavnost ter tipko za omogočanje/onemogočanje sledilne ploščice. Za več informacij o tipkah za večpredstavnost glejte razdelek »Tipke za nadzor večpredstavnosti« na strani 38.
- 
- 3 **Sledilna ploščica** – služi kot miška (za premikanje kazalca, vlečenje ali premikanje izbranih predmetov ali pa opravi funkcijo dvoklika, če se na hitro dotaknete površine). Sledilna ploščica podpira funkcije pomikanja, listanja, povečevanja/pomanjševanja in vrtenja. Če želite spremeniti nastavitve sledilne ploščice, dvokliknite ikono **Dell Touch Pad (Sledilna ploščica Dell)** v območju za obvestila na namizju. Za več informacij si oglejte razdelek »Poteze na sledilni ploščici« na strani 36.
- OPOMBA:** Če želite omogočiti ali onemogočiti sledilno ploščico, pritisnite tipko  v vrstici funkcijskih tipk na tipkovnici.
- 
- 4 **Gumba sledilne ploščice (2)** – imata funkcijo levega in desnega klika, enako kot gumba na miški.
-

## Poteze na sledilni ploščici

### Pomikanje

Omogoča pomikanje po vsebini. Funkcija pomikanja vsebuje:

**Samodejno pomikanje v navpični smeri** – omogoča pomikanje v aktivnem oknu navzgor ali navzdol.

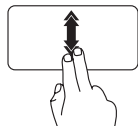

Če želite aktivirati samodejno pomikanje v navpični smeri, hitro premikajte dva prsta navzgor ali navzdol.

Tapnite sledilno ploščico, da ustavite samodejno pomikanje.

**Samodejno pomikanje v vodoravni smeri** – omogoča pomikanje v aktivnem oknu levo ali desno.

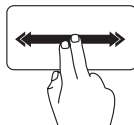

Če želite aktivirati samodejno pomikanje v vodoravni smeri, hitro premikajte dva prsta v levo ali desno.

Tapnite sledilno ploščico, da ustavite samodejno pomikanje.

### Funkcija »listanje«

Omogoča pregledovanje vsebine v smeri naprej ali nazaj, odvisno od izbrane smeri.

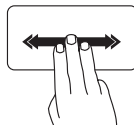

Hitro premikajte tri prste v želeni smeri in tako brskajte po vsebini v aktivnem oknu.

## Povečanje/pomanjšanje

Omogoča povečanje ali pomanjšanje vsebine na zaslonu. Funkcija povečanja/pomanjšanja vsebuje:

**Povečava z dvema prstoma** – omogoča povečanje ali pomanjšanje na ta način, da na sledilni ploščici dva prsta razmaknete ali pa ju pomaknete skupaj.

Povečava:

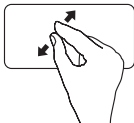

Razmaknite prsta, če želite povečati prikaz aktivnega okna.

Pomanjšava:

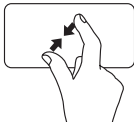

Pomaknite prsta skupaj, če želite zmanjšati prikaz aktivnega okna.

## Vrtenje

Omogoča vrtenje trenutne vsebine zaslona. Funkcija vrtenja vključuje:

**Zasuk** – s to možnostjo lahko z dvema prstoma zavrtite trenutno vsebino, tako da en prst postavite na sledilno ploščico, drugega pa zavrtite.



Postavite palec na zeleno mesto, kazalec pa v loku premaknite desno ali levo, da zavrtite izbrani element v smeri urnega kazalca ali obratno.

## Tipke za nadzor večpredstavnosti

Tipke za nadzor večpredstavnosti so v vrstici funkcijskih tipk na tipkovnici. Za uporabo nadzora večpredstavnosti pritisnite ustrezno tipko. Tipke za nadzor večpredstavnosti lahko konfigurirate s **pripomočkom za nastavitve sistema (BIOS)** ali storitvijo **Windows Mobility Center**.

### Pripomoček za nastavitve sistema (BIOS)

1. Za dostop do pripomočka za nastavitve sistema (BIOS) pritisnite <F2> med stanjem POST (samodejni preizkus ob vklopu).
2. Za možnost **Function Key Behavior (Vedenje funkcijske tipke)** izberite **Multimedia Key First (Najprej večpredstavnostna tipka)** ali **Function Key First (Najprej funkcijska tipka)**.

**Multimedia Key First (Najprej večpredstavnostna tipka)** – to je privzeta možnost. Pritisnite katerokoli večpredstavnostno tipko, da izvedete povezano dejanje. Za funkcijsko tipko pritisnite <Fn> + ustrezno funkcijsko tipko.

**Function Key First (Najprej funkcijska tipka)** – pritisnite katero koli funkcijsko tipko, da izvedete povezano dejanje. Za večpredstavnostno tipko pritisnite <Fn> + ustrezno večpredstavnostno tipko.

 **OPOMBA:** Možnost **Multimedia Key First (Najprej večpredstavnostna tipka)** je dejavna samo v operacijskem sistemu.



## Storitev Windows Mobility Center

1. Za zagon storitve Windows Mobility Center pritisnite tipke <  > <X>.
2. V vrstici funkcijskih tipk izberite **Function Key (Funkcijska tipka)** ali **Multimedia Key (Večpredstavnostna tipka)**.



---

 Izklop zvoka

---

 Zmanjšanje glasnosti

---

 Povečanje glasnosti

---

 Predvajanje prejšnje skladbe ali poglavja

---

 Predvajanje ali zaustavitev predvajanja

---

 Predvajanje naslednje skladbe ali poglavja

## Uporaba optičnega pogona

- △ **POZOR:** Pri odpiranju ali zapiranju optičnega pogona ne pritiskajte na pladenj pogona. Ko pogona ne uporabljate, mora biti pladenj zaprt.
- △ **POZOR:** Med predvajanjem ali snemanjem plošče ne premikajte računalnika.

Ta optični pogon predvaja ali zapisuje CD-je, DVD-je in plošče Blu-ray. Ko plošče postavljate na pladenj optičnega pogona, se prepričajte, da je potiskana ali popisana stran obrnjena navzgor.

Ploščo v optični pogon postavite tako:

1. Pritisnite gumb za izmet na optičnem pogonu.
2. Izvlecite pladenj optičnega pogona.
3. Ploščo vstavite na sredino pladnja z oznako obrnjeno navzgor, dokler se ne zaskoči.
4. Pladenj optičnega pogona previdno potisnite nazaj v pogon.

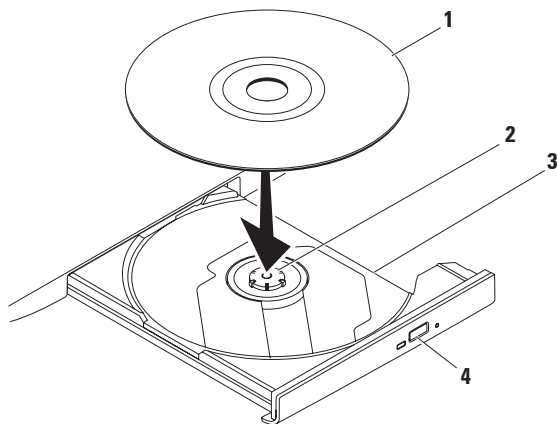

---

**1** plošča

---

**2** os

---

**3** pladenj optičnega pogona

---

**4** gumb za izmet

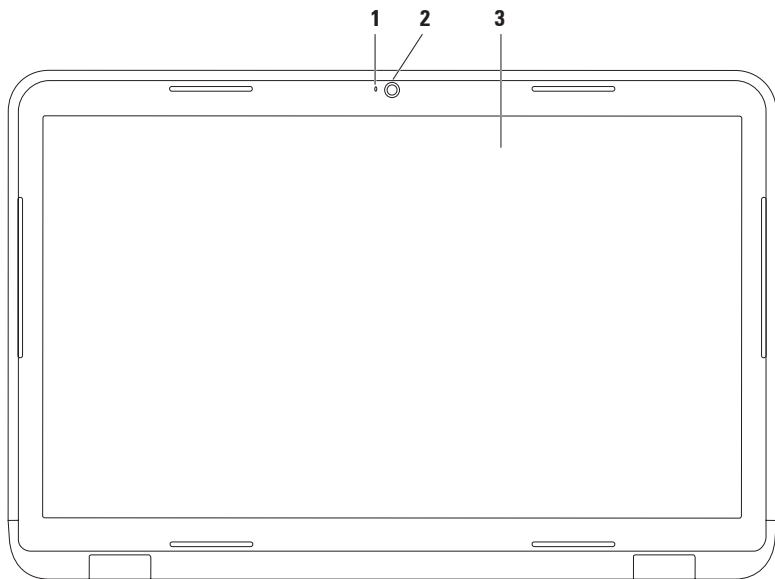

---

## Funkcije zaslona



- 
- 1 Lučka indikatorja kamere** – zasveti, ko je kamera dejavna. Svetleča bela lučka prikazuje, da kamera deluje.
  - 2 Kamera** – vgrajena kamera za videoposnetke, konferenčne klice in klepet.
  - 3 Zaslón** – zaslóni se lahko razlikujejo (odvisno od izbire ob nakupu). Za več informacij o zaslonih si oglejte *Tehnološka navodila Dell* na trdem disku ali na naslovu **[support.dell.com/manuals](http://support.dell.com/manuals)**.
-

## Odstranitev in ponovna namestitvev baterije

-  **OPOZORILO:** Preden začnete izvajati katerega od postopkov iz tega poglavja, preberite varnostna navodila, priložena računalniku.
-  **OPOZORILO:** Z uporabo nezdružljive baterije se poveča tveganje požara ali eksplozije. V računalniku uporabljajte samo baterijo, ki ste jo kupili pri prodajalcu izdelkov Dell. Ne uporabljajte baterij iz drugih računalnikov.
-  **OPOZORILO:** Preden odstranite baterijo, izključite računalnik in odstranite zunanje kable (tudi napajalnik).

Če želite odstraniti baterijo:

1. Izklopite računalnik in ga obrnite.
2. Potisnite zapah za sprostitev in zapah za zaklep baterije v odklenjen položaj.
3. Baterijo potisnite in dvignite iz ležišča.

Baterijo znova namestite tako:

1. Poravnajte jezičke na bateriji z režami v ležišču.
2. Potisnite baterijo v ležišče, dokler se ne zaskoči.
3. Potisnite zapah za zaklep baterije v zaklenjen položaj.

## Uporaba prenosnega računalnika Inspiron

- 1 zapah za zaklep baterije
- 2 baterija
- 3 zapah za sprostitvev baterije

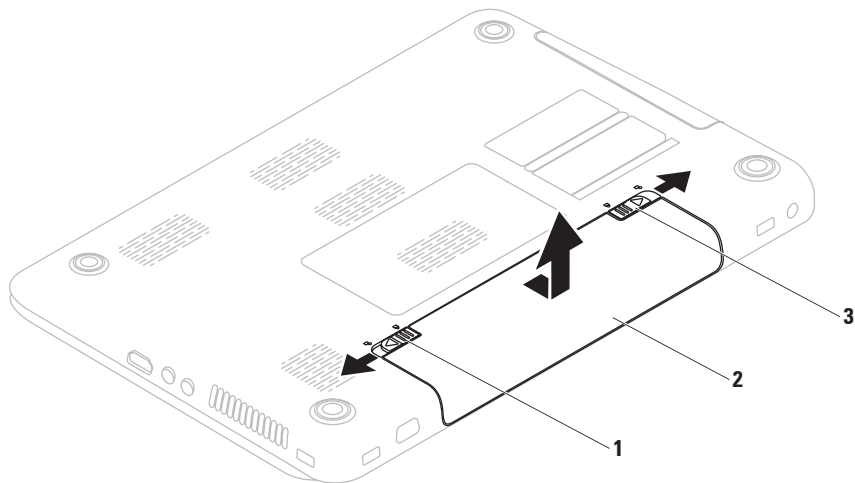

## Funkcije programske opreme

 **OPOMBA:** več informacij o funkcijah iz tega razdelka je na voljo v *Tehnoloških navodilih Dell* na trdem disku ali na spletnem mestu [support.dell.com/manuals](http://support.dell.com/manuals).

### Prepoznavanje obrazov FastAccess

Vaš računalnik morda podpira funkcijo za prepoznavanje obrazov FastAccess. Ta funkcija zavaruje računalnik Dell tako, da si zapomni edinstvene poteze vašega obraza in jih nato uporablja za potrditev vaše identitete; samodejno uporabi podatke za prijavo, ki bi jih sicer morali vnesti sami (na primer za prijavo v račun Windows ali zaščiten spletna mesta). Za več informacij kliknite

**Start**  → **Programs (Programi)** → **FastAccess**.

### Produktivnost in komunikacija

Računalnik lahko uporabljate za ustvarjanje predstavitev, brošur, voščilnic, letakov in preglednic. Prav tako lahko urejate in si ogledujete digitalne fotografije in slike. Za nameščeno programsko opremo v računalniku si ogledjte svoje naročilo.

Ko vzpostavite povezavo z internetom, lahko dostopate do spletnih mest, pripravite e-poštni račun ter nalagate in prenašate datoteke.





## Zabava in večpredstavnost

Računalnik lahko uporabljate za gledanje videoposnetkov, igranje iger, ustvarjanje lastnih CD/DVD plošč, poslušanje glasbe in internetnih radijskih postaj.

Lahko prenašate ter kopirate slike in video datoteke s prenosnih naprav, kot so digitalne kamere in mobilni telefoni. Dodatne programske aplikacije omogočajo, da organizirate in ustvarite glasbene in video datoteke, ki jih lahko posnamete na ploščo, shranite v prenosne naprave, kot so predvajalniki MP3 in ročne naprave za zabavo, ali jih predvajate in gledate neposredno na priključenih televizorjih, projektorjih in opremi za domači kino.

## Varnostno kopiranje v spletu Dell DataSafe Online

 **OPOMBA:** spletna funkcija Dell DataSafe Online ni podprta v operacijskih sistemih Linux.

 **OPOMBA:** za hiter prenos podatkov je priporočljiva širokopasovna povezava.

Dell DataSafe Online je samodejna storitev varnostnega kopiranja in obnovitve, ki varuje vaše podatke ter druge pomembne datoteke pred neugodnimi dogodki, kot so kraja, požar ali naravne nesreče. Do te storitve v računalniku lahko dostopate prek z geslom zaščitenega računa.

Za več informacij obiščite spletno mesto **delldatasafe.com**.

Varnostna kopiranja razporedite tako:

1. Dvokliknite ikono Dell DataSafe Online  v opravilni vrstici.
2. Sledite navodilom, ki se prikažejo na zaslonu.

## Opravična vrstica Dell

Dellova opravična vrstica je skupina ikon, ki omogoča enostaven dostop do pogosto uporabljenih programov, datotek in map. Opravično vrstico lahko prilagodite z:

- dodajanjem ali odstranjevanjem ikon
- spreminjanjem barve in mesta vrstice
- združevanjem povezanih ikon v kategorije
- spreminjanjem odziva ikon



### Dodajanje kategorije

1. Z desno miškino tipko kliknite opravično vrstico, kliknite **Add (Dodaj)** → **Category (Kategorija)**. Prikaže se okno **Add/Edit Category (Dodaj/uredi kategorijo)**.
2. V polje **Title (Naslov)** vnesite naslov kategorije.
3. V polju **Select an image: (Izberi sliko:)** izberite ikono za kategorijo.
4. Kliknite **Save (Shrani)**.

### Dodajanje ikone

Povlecite in spustite ikono v opravično vrstico ali kategorijo.

### Odstranjevanje kategorije ali ikone

1. Z desno miškino tipko kliknite kategorijo ali ikono v vrstici in kliknite **Delete shortcut (Izbriši bližnjico)** ali **Delete category (Izbriši kategorijo)**.
2. Sledite navodilom na zaslonu.

### Prilagajanje opravične vrstice

1. Z desno miškino tipko kliknite vrstico, nato pa še **Advanced Setting... (Dodatne nastavitve ...)**.
2. Izberite možnost, s katero želite prilagoditi opravično vrstico.

# Odpravljanje težav

Ta razdelek vsebuje informacije o odpravljanju težav z računalnikom. Če vam spodnja navodila ne pomagajo odpraviti težav, glejte razdelek »Uporaba orodij za podporo« na strani 56 ali razdelek »Kontaktiranje družbe Dell« na strani 84.

 **OPOZORILO: Pokrov računalnika lahko odstrani samo usposobljeno servisno osebje. Za napredne informacije o servisiranju glejte *Priročnik za servisiranje* na spletnem mestu [support.dell.com/manuals](http://support.dell.com/manuals).**

## Kode piskov

Računalnik lahko med zagonom v primeru napak ali težav oddaja niz piskov. Ta niz piskov, imenovan koda piska, določi težavo. Zapišite si kodo piska in kontaktirajte družbo Dell (glejte razdelek »Kontaktiranje družbe Dell« na strani 84).

 **OPOMBA:** če želite zamenjati dele, si oglejte *Priročnik za servisiranje* na naslovu [support.dell.com](http://support.dell.com).

Koda piskov	Možna težava
En	Možna okvara sistemske plošče – napaka nadzorne vsote ROM-a BIOS-a
Dva	RAM ni bil zaznan <b>OPOMBA:</b> če ste namestili ali zamenjali pomnilniški modul, poskrbite, da bo pravilno nameščen.
Trije	Možna okvara sistemske plošče – napaka nabora vezij
Štirje	Napaka pri branju/ zapisovanju pomnilnika RAM
Pet	Okvara ure za dejanski čas
Šest	Napaka grafične kartice ali čipa
Sedem	Napaka procesorja
Osem	Napaka zaslona

## Težave z omrežjem

### Brezžične povezave

#### Če je brezžična omrežna povezava prekinjena,

je brezžični usmerjevalnik brez povezave ali pa je bila brezžična povezava v računalniku onemogočena.

- Preverite, ali je v računalniku omogočena brezžična povezava (glejte razdelek »Omogočanje ali onemogočanje brezžične povezave« na strani 16).
- Preverite, ali je brezžični usmerjevalnik vklopljen in priključen na vir podatkov (kabelski modem ali omrežno zvezdišče).
- Znova vzpostavite povezavo z brezžičnim usmerjevalnikom (glejte razdelek »Vzpostavljanje brezžične povezave« na strani 21).
- Motnje morda blokirajo ali prekinjajo brezžično povezavo. Pomaknite računalnik bližje brezžičnemu usmerjevalniku.

## Žične povezave

**Če je žična omrežna povezava prekinjena,** kabel ni priključen ali pa je poškodovan.

- Preverite, ali je kabel priključen in nepoškodovan.

## Težave z napajanjem

**Če lučka indikatorja napajanja ne sveti** – računalnik je izklopljen, v stanju mirovanja ali ne prejema električnega toka.

- Pritisnite gumb za vklop. Če je računalnik izklopljen ali v načinu mirovanja, začne spet normalno delovati.
- Znova vstavite napajalnik v priključek za napajanje v računalniku in v električno vtičnico.
- Če je napajalnik priključen v razdelilnik, poskrbite, da je razdelilnik priključen v električno vtičnico in da je vklopljen. Ko preverjate pravilno delovanje računalnika, ne uporabljajte podaljškov, razdelilnikov ali zaščitnih naprav.

- Preverite delovanje električne vtičnice z drugo napravo, na primer namizno svetilko.
- Preglejte kable napajalnika. Če ima napajalnik lučko, preverite, ali sveti.

**Če lučka indikatorja napajanja sveti belo in se računalnik ne odziva** – zaslon se morda ne odziva. Pritisnite in zadržite gumb za vklop, dokler se računalnik ne izkluči, nato ga znova vključite.

**Če lučka indikatorja napajanja sveti zamegljeno belo** – računalnik je v stanju pripravljenosti. Za normalno delovanje premaknite miško ali pa pritisnite gumb za vklop.

**Če pride do motenj, ki ovirajo sprejem v računalniku** – neželeni signal ustvarja motnje tako, da prekinja ali blokira druge signale. Nekaj možnih vzrokov motenj:

- podaljški za napajanje, tipkovnico in miško;

## Odpravljanje težav

- na razdelilnik je priključenih preveč naprav;
- več razdelilnikov je priključenih v isto električno vtičnico.

## Težave s pomnilnikom

### Če se prikaže sporočilo o nezadostni količini pomnilnika –

- Težavo lahko odpravite tako, da shranite in zaprete vse odprte datoteke ter zaprete vse odprte programe, ki jih ne uporabljate.
- Glejte dokumentacijo programske opreme o minimalnih zahtevah za pomnilnik. Če je treba, namestite dodaten pomnilniški modul (glejte *Priročnik za servisiranje* na spletnem mestu [support.dell.com/manuals](http://support.dell.com/manuals)).
- Pomnilniške module znova namestite v priključke (glejte *Priročnik za servisiranje* na spletnem mestu [support.dell.com/manuals](http://support.dell.com/manuals).)

- Če težave ne morete odpraviti, kontaktirajte družbo Dell (glejte razdelek »Kontaktiranje družbe Dell« na strani 84).

### Če pride do drugih težav s pomnilnikom –

- Zaženite program Dell Diagnostics (glejte razdelek »Dell Diagnostics« na strani 61).
- Če težave ne morete odpraviti, kontaktirajte družbo Dell (glejte razdelek »Kontaktiranje družbe Dell« na strani 84).

## Zamrznitve in težave s programsko opremo

**Če se računalnik ne zažene** – preverite, ali je napajalnik pravilno priključen v računalnik in električno vtičnico.

**Če se program ne odziva,**

zaprite program:

1. Hkrati pritisnite <Ctrl><Shift><Esc>.
2. Kliknite **Applications (Aplikacije)**.

3. Izberite program, ki se ne odziva.

4. Kliknite **End Task (Končaj opravilo)**.

**Če se program večkrat preneha odzivati** – glejte dokumentacijo programske opreme. Če je treba, odstranite program in ga ponovno namestite.

 **OPOMBA:** Programski opremi so v dokumentaciji ali na CD-ju običajno priložena navodila za namestitev.

**Če se računalnik ne odziva ali se prikaže modri zaslon** –

 **POZOR:** če operacijskega sistema ne morete pravilno izklopiti, lahko izgubite vse podatke.

Če se računalnik ne odzove na pritisk tipke na tipkovnici ali na premik miške, pritisnite gumb za napajanje za približno 8 do 10 sekund, dokler se računalnik ne izklopi, in nato znova zaženite računalnik.

**Če je program izdelan za starejšo različico operacijskega sistema Microsoft® Windows®,**

zaženite čarovnika za združljivost programske opreme (Program Compatibility Wizard). Čarovnik za združljivost programske opreme konfigurira program tako, da ta deluje v okolju, ki je podobno okolju starejših operacijskih sistemov Microsoft Windows.

Zagon programa Program Compatibility Wizard (Čarovnik za združljivost programske opreme):

*Windows Vista®*

1. Kliknite **Start**  → **Control Panel (Nadzorna plošča)** → **Programs (Programi)** → **Use an older program with this version of Windows (Uporabi starejši program s to različico operacijskega sistema Windows)**.

## Odpravljanje težav

2. Na pozdravnem zaslonu kliknite **Next (Naprej)**.
3. Sledite navodilom na zaslonu.

### Windows® 7

1. Kliknite **Start**  → **Control Panel (Nadzorna plošča)** → **Programs (Programi)** → **Run programs made for previous versions of Windows (Zaženi programe, izdelane za prejšnje različice operacijskega sistema Windows)**.
2. Na pozdravnem zaslonu kliknite **Next (Naprej)**.
3. Sledite navodilom na zaslonu.

### Če programska oprema, ki ste jo kupili, ni na voljo na vašem računalniku —

- Preverite, ali je bližnjica do programa(-ov) na voljo v **Start**  → **All Programs (Vsi programi)**.

- Če bližnjica ni na voljo, lahko kupljeno programsko opremo prenesete in namestite s pomočjo programa Dell Digital Delivery. Za več informacij glejte »Namestitev programske opreme s programom Dell Digital Delivery« na strani 24.

### Če imate druge težave s programsko opremo –

- Takoj ustvarite varnostno kopijo svojih datotek.
- S protivirusnim programom preglejte trdi disk ali CD-je.
- Shranite in zaprite odprte datoteke ali programe ter prek menija **Start**  zaustavite računalnik.
- Za informacije o odpravljanju težav si oglejte dokumentacijo programske opreme ali pa kontaktirajte proizvajalca programske opreme:



- Preverite, ali je program združljiv z operacijskim sistemom, ki je nameščen v računalniku.
- Preverite, ali računalnik ustreza minimalnim zahtevam glede strojne opreme, potrebnim za zagon programske opreme. Informacije so na voljo v dokumentaciji programske opreme.
- Preverite, ali je program ustrezno nameščen in konfiguriran.
- Preverite, ali so gonilniki naprave združljivi s programom.
- Če je treba, odstranite program in ga ponovno namestite.

# Uporaba orodij za podporo

## Dell Support Center (Dellov center za podporo)

Vsa podpora, ki jo potrebujete na enem prikladnem mestu.

Dell Support Center (Dellov center za podporo) zagotavlja sistemska opozorila, ponuja izboljšave učinkovitosti delovanja, informacije o sistemu ter povezave do drugih Dellovih orodij in diagnostičnih storitev.

Za zagon programa kliknite **Start**  → **All Programs (Vsi programi)** → **Dell** → **Dell Support Center** → **Launch Dell Support Center**.

Domača stran **Dell Support Center (Dellovega centra za podporo)** prikazuje številko modela vašega računalnika, servisno številko, kodo za hitri servis, status garancije ter opozorila za izboljšavo učinkovitosti delovanja vašega računalnika.

Domača stran vsebuje tudi povezave za dostop do:

**PC Checkup** — zagon diagnostike strojne opreme, ogled kateri program zaseda največ prostora na trdem disku, ter sledenje vsakodnevnim spremembam na računalniku.

### Pripomočki PC Checkup

- **Drive Space Manager** — za upravljanje trdega diska z vizualno upodobitvijo prostora, ki ga zaseda vsaka vrsta datoteke.

- **Performance and Configuration History** — za spremljanje sistemskih dogodkov in sprememb skozi čas. Ta pripomoček prikazuje vse preglede strojne opreme, preizkuse, sistemske spremembe, kritične dogodke in obnovitvene točke na dan, ko je bila narejena.

**Detailed System Information** — omogoča ogled podrobnih informacij o konfiguraciji vaše strojne opreme in operacijskega sistema; dostop do kopij pogodb o storitvah, informacije o garanciji ter možnosti za podaljšanje garancije.

**Get Help** — ogled možnosti za Dell Technical Support (Dellova tehnična podpora), Customer Support (Podpora za kupce), Tours and Training (Predstavitve in usposabljanje), Online Tools (Spletne orodja), Owner's Manual (Priložnik za lastnike), Warranty Information (Informacije

o garanciji, FAQs (Pogosto zastavljena vprašanja), itd.

**Backup and Recovery** — za ustvarjanje medija za obnovitev, zagon orodja za obnovitev in spletno varnostno kopiranje datotek.

**System Performance Improvement Offers** — pridobivanje rešitev za strojno in programsko opremo, ki bodo pomagale izboljšati učinkovitost delovanja vašega sistema.

Za več informacij o **Dell Support Center (Dellovem centru za podporo)** ter za prenos in namestitvev razpoložljivih orodjih za podporo pojdite na spletno stran **DellSupportCenter.com**.

## My Dell Downloads

 **OPOMBA:** Možnost My Dell Downloads (Moji prenosi Dell) morda ni na voljo v vseh regijah.

Za nekatere gonilnike in nameščeno programsko opremo v računalniku ne obstajajo varnostne kopije na CD-ju ali DVD-ju. Ta programska oprema je na voljo v storitvi My Dell Downloads (Moji prenosi Dell). S tega spletnega mesta lahko prenesete razpoložljivo programsko opremo za ponovno namestitev ali ustvarjanje lastnih medijev z varnostnimi kopijami.

Registracija in uporaba storitve My Dell Downloads:

1. Pojdite na spletno mesto **downloadstore.dell.com/media**.
2. Sledite navodilom na zaslonu, da se registrirate in prenesete programsko opremo.
3. Znova namestite programsko opremo ali ustvarite medij z varnostno kopijo za uporabo v prihodnosti.

 **OPOMBA:** Če ste kupili dodatno programsko opremo, jo lahko prenesete s programom Dell Digital Delivery. Za več informacij glejte »Namestitev programske opreme s programom Dell Digital Delivery« na strani 24.

## Sistemska sporočila

Če je v računalniku prišlo do težave ali napake, se bo na zaslonu morda prikazalo sistemsko sporočilo, ki vam bo pomagalo prepoznati razlog za težave in potrebne ukrepe za njihovo odpravljanje.

 **OPOMBA:** če prikazanega sporočila ni med naslednjimi primeri, glejte dokumentacijo operacijskega sistema ali programa, ki je bil zagnan med prikazom sporočila. Poleg tega si lahko ogledate tudi *Tehnološka navodila Dell* na trdem disku ali spletnem mestu **support.dell.com** ali pa si za pomoč ogledajte razdelek »Kontaktiranje družbe Dell« na strani 84.

**Alert! (Opozorilo!) Previous attempts at booting this system have failed at checkpoint [nnnn]. (Prejšnji poskusi zagona sistema so bili neuspešni na točki preverjanja [nnnn]) For help in resolving this problem, please note this checkpoint and contact Dell Technical Support (Za pomoč pri odpravljanju te težave si zapišite to točko preverjanja in se obrnite na Dellovo tehnično podporo)** – računalnik se trikrat zapored ni zagnal zaradi iste napake. Kontaktirajte družbo Dell (glejte razdelek »Kontaktiranje družbe Dell« na strani 84).

**CMOS checksum error (Napaka nadzorne vsote CMOS)** – možna okvara sistemske plošče ali skoraj prazna baterija RTC. Zamenjajte baterijo (glejte *Priročnik za servisiranje* na spletnem mestu **support.dell.com/manuals**) ali kontaktirajte družbo Dell (glejte razdelek »Kontaktiranje družbe Dell« na strani 84).

**CPU fan failure (Okvara ventilatorja za procesor)** – ventilator za procesor je pokvarjen. Zamenjajte ventilator za procesor (glejte *Priročnik za servisiranje* na naslovu **support.dell.com**).

**Hard-disk drive failure (Napaka pogona trdega diska)** – možna okvara pogona trdega diska med samodejnim preizkusom zagona trdega diska (POST). Kontaktirajte družbo Dell (glejte razdelek »Kontaktiranje družbe Dell« na strani 84).

**Hard-disk drive read failure (Napaka pogona trdega diska)** – možna okvara pogona trdega diska med preizkusom zagona trdega diska. Kontaktirajte družbo Dell (glejte razdelek »Kontaktiranje družbe Dell« na strani 84).

**Keyboard failure (Okvara tipkovnice)** – okvara tipkovnice ali odklopljen kabel.

Za zamenjavo tipkovnice glejte *Priročnik za servisiranje* na naslovu **support.dell.com**).

**No boot device available (Ni zagonske naprave)** – na trdem disku ni zagonske particije, kabel trdega diska ni priključen ali ni naprave, ki bi jo bilo mogoče zagnati.

- Če za zagonsko napravo izberete trdi disk, se prepričajte, da so kabli priključeni, da je pogon pravilno nameščen in razdeljen na particije kot zagonska naprava.
- Odprite program za namestitve sistema in se prepričajte, da so podatki o vrstnem redu zagona pravilni (glejte *Tehnološka navodila Dell* na trdem disku ali spletnem mestu [support.dell.com/manuals](http://support.dell.com/manuals)).

**No timer tick interrupt (Ni prekinitev v delovanju časovnika)** – vezje na sistemski plošči je morda pokvarjeno ali pa je prišlo do okvare sistemske plošče. Kontaktirajte družbo Dell (glejte razdelek »Kontaktiranje družbe Dell« na strani 84).

**USB over current error (Napaka prekomernega pretoka prek priključka USB)** – izključite napravo USB. Naprava USB za pravilno delovanje potrebuje več energije. Za priklop naprave USB uporabite zunanji vir napajanja; če pa ima naprava dva kabla USB, priključite oba.

**CAUTION – Hard Drive SELF MONITORING SYSTEM has reported that a parameter has exceeded its normal operating range. Dell recommends that you back up your data regularly. A parameter out of range may or may not indicate a potential hard drive problem (POZOR – SISTEM ZA SAMODEJNI NADZOR trdega diska je sporočil, da je parameter presegel območje normalnega delovanja. Dell priporoča, da svoje podatke redno varnostno kopirate. Parameter, ki je presegel območje normalnega delovanja, lahko pomeni morebitne težave s trdim diskom.)** – napaka S.M.A.R.T., možna okvara trdega diska. Kontaktirajte družbo Dell (glejte razdelek »Kontaktiranje družbe Dell« na strani 84).

## Odpravljanje težav s strojno opremo

Če med nastavitvijo operacijskega sistema naprava ni zaznana ali pa je zaznana, vendar ni pravilno konfigurirana, lahko s programom **Hardware Troubleshooter (Odpravljanje težav s strojno opremo)** odpravite nezdružljivost.

Zagon programa Hardware Troubleshooter:

1. Kliknite **Start**  → **Help and Support (Pomoč in podpora)**.
2. V iskalno polje vpišite `hardware troubleshooter` in pritisnite <Enter> za začetek iskanja.
3. Iz rezultatov iskanja izberite možnost, ki najbolj ustreza težavi, in sledite ostalim korakom odpravljanja težav.

## Dell Diagnostics

Če imate težave z računalnikom, izvedite postopke preverjanja, opisane v razdelku »Zamrznitve in težave s programsko opremo« na strani 52 ter zaženite program za diagnostiko Dell Diagnostics, preden se obrnete na družbo Dell za tehnično pomoč.

- ✎ **OPOMBA:** program Dell Diagnostics deluje samo v Dellovih računalnikih.
- ✎ **OPOMBA:** plošča *Drivers and Utilities (Gonilniki in pripomočki)* morda ni priložena računalniku.

Poskrbite, da je naprava, ki jo želite preizkusiti, aktivna in prikazana v pripomočku za nastavitev sistema. Za dostop do pripomočka za nastavitev sistema (BIOS) pritisnite <F2> med stanjem POST (samodejni preizkus ob vklopu).

Zaženite program Dell Diagnostics s trdega diska ali diska z *gonilniki in pripomočki*.

### Zagon programa Dell Diagnostics s trdega diska

Program za diagnostiko Dell Diagnostics je na skriti diagnostični particiji vašega trdega diska.

 **OPOMBA:** če računalnik ne prikaže slike na zaslonu, kontaktirajte družbo Dell (glejte razdelek »Kontaktiranje družbe Dell« na strani 84).

1. Računalnik priključite v delujočo električno vtičnico.
2. Vklopite (ali znova zaženite) računalnik.
3. Ko se prikaže logotip DELL™, takoj pritisnite <F12>. Iz zagonskega menija izberite **Diagnostics (diagnostika)** in pritisnite <Enter>. To lahko povzroči zagon programa Pre-Boot System Assessment (PSA) v vašem računalniku.

 **OPOMBA:** če čakate predolgo in se prikaže logotip operacijskega sistema, počakajte, da se naloži namizje operacijskega sistema Microsoft®

Windows®, nato pa izklopite računalnik in poskusite znova.

 **OPOMBA:** če vidite sporočilo, da ni bilo mogoče najti nobene diagnostične particije, zaženite program Dell Diagnostics s plošče *Drivers and Utilities (Gonilniki in pripomočki)*.

Če se prikliče PSA:

- a. PSA začne zaganjati preizkuse.
- b. Če se PSA uspešno konča, se prikaže naslednje sporočilo: »No problems have been found with this system so far. Do you want to run the remaining memory tests? This will take about 30 minutes or more. Do you want to continue? (Recommended)« (V tem sistemu do zdaj ni bila najdena nobena težava. Ali želite zagnati preostale preizkuse pomnilnika? To bo trajalo približno 30 minut ali več. Ali želite nadaljevati? (Priporočeno)).



- c. Če imate težave s pomnilnikom, pritisnite <y>, sicer pritisnite <n>. Prikaže se naslednje sporočilo:  
»Booting Dell Diagnostic Utility Partition. Press any key to continue.« (Zaganjanje diagnostične particije Dell. Za nadaljevanje pritisnite katero koli tipko.)
- d. Pritisnite katero koli tipko, da se odpre okno **Choose An Option (Izbira možnosti)**.

*Če se PSA ne priključ:*

Če želite zagnati program Dell Diagnostics z diagnostične particije na trdem disku, pritisnite katero koli tipko in se pomaknite do okna **Choose an option (Izbira možnosti)**.

4. Izberite preizkus, ki ga želite zagnati.

5. Če med preizkusom naletite na težavo, se na zaslonu prikažeta sporočilo s kodo napake in opis težave. Zapišite si kodo napake in opis težave ter kontaktirajte družbo Dell (glejte razdelek »Kontaktiranje družbe Dell« na strani 84).

 **OPOMBA:** Servisna številka računalnika je na vrhu vsakega zaslona preizkusa. Servisno številko potrebujete za identifikacijo svojega računalnika, ko kontaktirate družbo Dell.

6. Po zaključenem preizkusu zaprite zaslon preizkusa, da se vrnete v okno **Choose An Option (Izbira možnosti)**.
7. Če želite zapustiti program Dell Diagnostics in znova zagnati računalnik, kliknite **Exit (Izhod)**.

## Zagon programa Dell Diagnostics s plošče z gonilniki in pripomočki

 **OPOMBA:** plošča *Drivers and Utilities* (*Gonilniki in pripomočki*) morda ni priložena računalniku.

1. Vstavite ploščo *Drivers and Utilities* (*Gonilniki in pripomočki*).
2. Izklopite in znova zaženite računalnik. Ko se prikaže logotip DELL™ takoj pritisnite <F12>.

 **OPOMBA:** če čakate predolgo in se prikaže logotip operacijskega sistema, počakajte, da se naloži namizje operacijskega sistema Microsoft® Windows®, nato pa izklopite računalnik in poskusite znova.

 **OPOMBA:** naslednji koraki samo enkrat spremenijo zaporedje zagona. Pri naslednjem zagonu se računalnik zažene glede na naprave, ki so določene v programu za nastavitvev sistema.

3. Ko se prikaže seznam zagonskih naprav, označite **CD/DVD/CD-RW** in pritisnite <Enter>.
4. V meniju izberite možnost **Boot from CD-ROM (Zagon s CD-ROM-a)** in pritisnite <Enter>.
5. Vpišite 1 za zagon menija na CD-ju in pritisnite <Enter> za nadaljevanje.
6. Na oštevilčenem seznamu izberite **Run the 32 Bit Dell Diagnostics (Zaženi 32-bitni program Dell Diagnostics)**. Če je navedenih več različic, izberite različico, ki je primerna za vaš računalnik.
7. Izberite preizkus, ki ga želite zagnati.
8. Če med preizkusom naletite na težavo, se na zaslonu prikažeta sporočilo s kodo napake in opis težave. Zapišite si kodo napake in opis težave ter kontaktirajte družbo Dell (glejte razdelek »Kontaktiranje družbe Dell« na strani 84).



**OPOMBA:** Servisna številka računalnika je na vrhu vsakega zaslona preizkusa. Servisno številko potrebujete za identifikacijo svojega računalnika, ko kontaktirate družbo Dell.

9. Po zaključenem preizkusu zaprite zaslon preizkusa, da se vrnete v okno **Choose An Option (Izbira možnosti)**.
10. Če želite zapustiti program Dell Diagnostics in ponovno zagnati računalnik, kliknite **Exit (Izhod)**.
11. Odstranite ploščo *Drivers and Utilities (Gonilniki in pripomočki)*.

# Obnovitev operacijskega sistema

Operacijski sistem v vašem računalniku lahko obnovite z eno od naslednjih možnosti:

△ **POZOR:** če uporabite funkcijo **Dell Factory Image Restore (Obnovitev Dellovih tovarniških nastavitev)** ali ploščo *operacijskega sistema*, trajno izbrišete vse podatkovne datoteke v računalniku. Če je mogoče, pred uporabo teh možnosti ustvarite varnostne kopije podatkovnih datotek.

Možnost	Uporaba
Obnovitev sistema	kot prva rešitev
Ustvarjanje lokalnih varnostnih kopij Dell DataSafe	ko z obnovitvijo sistema ne rešite težave
Medij za obnovitev sistema	ko napaka operacijskega sistema preprečuje uporabo obnovitve sistema ali ustvarjanje lokalnih varnostnih kopij DataSafe pri namestitvi tovarniških nastavitev na novo nameščenem trdem disku
Dell Factory Image Restore	za obnovo stanja računalnika ob prejemu
<i>Plošča Operating System</i> (Operacijski sistem)	če želite v računalnik ponovno namestiti le operacijski sistem

 **OPOMBA:** Po obnovi operacijskega sistema bo program samodejno prenesel in namestil programsko opremo, ki ste jo kupili skupaj z računalnikom. Če program Dell Digital Delivery ni nameščen na računalniku, ga lahko prenesete in namestite s spletne strani **support.dell.com**. Za več informacij glejte »Namestitev programske opreme s programom Dell Digital Delivery« na strani 24.

# Obnovitev sistema

Operacijski sistem Windows vključuje možnost Obnovitev sistema, ki vrne vaš računalnik v stanje pred namestitvijo (kar ne vpliva na podatkovne datoteke), če je bilo delovanje računalnika po spremembah nastavitve strojne opreme, programske opreme ali drugih sistemskih nastavitve moteno. Vse spremembe, ki jih izvede Obnovitev sistema, lahko v celoti razveljavite.

 **POZOR: Svoje podatkovne datoteke redno varnostno kopirajte. Orodje Obnovitev sistema ne nadzoruje in obnavlja podatkovnih datotek.**

## Zaganjanje Obnovitve sistema

1. Kliknite **Start** .
2. V iskalno polje vnesite `System Restore` (Obnovitev sistema) in pritisnite <Enter>.

 **OPOMBA:** lahko se prikaže okno **User Account Control (Nadzor uporabniškega računa)**. Če ste skrbnik računalnika, kliknite **Continue**

(**Nadaljuj**), v nasprotnem primeru pa pred nadaljevanjem pokličite skrbnika.

3. Kliknite **Next (Naprej)** in sledite navodilom na zaslonu.

Če možnost Obnovitev sistema ni odpravila težave, lahko razveljavite zadnjo obnovitev sistema.

## Razveljavljanje zadnje obnovitve sistema

 **OPOMBA:** preden razveljavite zadnjo obnovitev sistema, shranite in zaprite vse odprte datoteke in programe. Ne spreminjajte, odpirajte ali brišite datotek ali programov, dokler obnovitev sistema ni končana.

1. Kliknite **Start** .
2. V iskalno polje vnesite `System Restore` (Obnovitev sistema) in pritisnite <Enter>.
3. Kliknite **Undo my last restoration (Razveljavi mojo zadnjo obnovitev)** in nato **Next (Naprej)**.

## Dell DataSafe Local Backup

△ **POZOR:** Če uporabite možnost Dell DataSafe Local Backup (Ustvarjanje lokalnih varnostnih kopij Dell DataSafe), bodo vsi programi ali gonilniki, ki ste jih namestili po prejemu računalnika, trajno odstranjeni. Pred uporabo možnosti Dell DataSafe Local Backup pripravite medije z varnostnimi kopijami aplikacij, ki jih morate namestiti v računalnik. Uporabite možnost Dell DataSafe Local Backup le, če z Obnovitvijo sistema niste odpravili težav z operacijskim sistemom.

△ **POZOR:** Čeprav je možnost Dell Datasafe Local Backup zasnovana, da ohrani podatkovne datoteke v vašem računalniku, vam priporočamo, da pred uporabo te možnosti ustvarite varnostne kopije podatkovnih datotek.

✎ **OPOMBA:** možnost Dell DataSafe Local Backup morda ni na voljo v določenih regijah.

✎ **OPOMBA:** Če možnost Dell DataSafe Local Backup ni na voljo v vašem računalniku, za obnovitev operacijskega sistema uporabite možnost Dell Factory Image Restore (Obnovitev Dellovih tovarniških nastavitvev) (glejte razdelek »Dell Factory Image Restore« na strani 73).



Možnost Dell DataSafe Local Backup lahko uporabite za obnovitev trdega diska na stanje delovanja ob nakupu računalnika, pri tem se podatkovne datoteke ne izbrišejo.

Možnost Dell DataSafe Local Backup vam omogoča:

- varnostno kopiranje in obnovitev računalnika na stanje delovanja v preteklosti
- ustvarjanje medija za obnovitev sistema

### Dell DataSafe Local Backup Basic (Osnovno ustvarjanje lokalnih varnostnih kopij Dell DataSafe)

Za obnovitev tovarniških nastavitvev in ohranjanje podatkovnih datotek:

1. Izključite računalnik.
  2. Izklopite vse naprave (pogon USB, tiskalnik itd.), povezane z računalnikom in odstranite kakršno koli na novo dodano notranjo strojno opremo.
-  **OPOMBA:** ne odklopite zaslona, tipkovnice, miške ali napajalnega kabla.
3. Vključite računalnik.
  4. Ko se prikaže logotip DELL™, nekajkrat pritisnite <F8> za dostop do okna **Advanced Boot Options (Napredne možnosti za zagon)**.
-  **OPOMBA:** če čakate predolgo in se prikaže logotip operacijskega sistema, počakajte, da se naloži namizje

operacijskega sistema Microsoft® Windows®, nato pa izklopite računalnik in poskusite znova.

5. Izberite **Repair Your Computer (Popravi računalnik)**.
  6. V možnosti **System Recovery Options (Možnosti za obnovitev sistema)** izberite **Dell DataSafe Recovery and Emergency Backup (Obnovitev Dell DataSafe in varnostno kopiranje v sili)** in sledite navodilom na zaslonu.
-  **OPOMBA:** Postopek obnove lahko traja uro ali več, odvisno od velikosti podatkov, ki jih želite obnoviti.
-  **OPOMBA:** za več informacij si oglejte članek 353560 v zbirki znanja na spletnem mestu **support.dell.com**.



## Nadgradnja v različico Dell DataSafe Local Backup Professional

 **OPOMBA:** Možnost Dell DataSafe Local Backup Professional (Ustvarjanje lokalnih varnostnih kopij Dell DataSafe Professional) je lahko nameščena v računalniku, če ste jo naročili ob nakupu.

Možnost Dell DataSafe Local Backup Professional omogoča dodatne funkcije, s katerimi lahko:

- izdelujete varnostne kopije in obnavljate računalnik na podlagi vrst datotek
- izdelujete varnostne kopije datotek v lokalno napravo za shranjevanje
- izdelujete urnike samodejnega izdelovanja varnostnih kopij

Nadgradnja v različico Dell DataSafe Local Backup Professional:

1. Dvokliknite ikono Dell DataSafe Local Backup  v opravilni vrstici.
2. Kliknite **UPGRADE NOW! (POSODOBI ZDAJ!)**
3. Za dokončanje posodobitve sledite navodilom na zaslonu.

## Medij za obnovitev sistema

 **POZOR:** Čeprav je možnost medija za obnovitev sistema zasnovana, da ohrani podatkovne datoteke v vašem računalniku, vam priporočamo, da pred uporabo te možnosti ustvarite varnostne kopije podatkovnih datotek.

Možnost medija za obnovitev sistema, ustvarjenega s funkcijo Dell DataSafe Local Backup (Ustvarjanje lokalnih varnostnih kopij Dell DataSafe) lahko uporabite za obnovitev trdega diska na stanje delovanja ob nakupu računalnika, pri tem pa se podatkovne datoteke ne izbrišejo.

Medij za obnovitev sistema uporabite, če pride do naslednjega:

- Napaka operacijskega sistema, ki preprečuje uporabo možnosti obnovitve, ki so nameščene v vašem računalniku.

- Napaka trdega diska, ki preprečuje obnovitev podatkov.



Obnovitev tovarniških nastavitev računalnika z medijem za obnovitev sistema:

1. Vstavite ploščo za obnovitev sistema ali ključ USB in znova zaženite računalnik.
2. Ko se prikaže logotip DELL™, takoj pritisnite <F12>.

 **OPOMBA:** če čakate predolgo in se prikaže logotip operacijskega sistema, počakajte, da se naloži namizje operacijskega sistema Microsoft® Windows®, nato pa izklopite računalnik in poskusite znova.

3. S seznama izberite ustrezno zagonsko napravo in pritisnite <Enter>.
4. Sledite navodilom na zaslonu, da dokončate postopek obnovitve.

## Dell Factory Image Restore (Obnovitev Dellovih tovarniških nastavitev)

-  **POZOR:** Uporaba orodja Dell Factory Image Restore trajno izbriše vse podatke s trdega diska in odstrani vse programe ali gonilnike, ki ste jih namestili po prejetju računalnika. Če je mogoče, pred uporabo te možnosti ustvarite varnostno kopijo podatkov. Orodje Dell Factory Image Restore uporabite le, če z možnostjo Obnovitev sistema niste odpravili težave z operacijskim sistemom.
-  **OPOMBA:** možnost Dell Factory Image Restore v nekaterih državah ali na nekaterih računalnikih morda ni na voljo.

-  **OPOMBA:** Če možnost Dell Factory Image Restore ni na voljo v vašem računalniku, za obnovitev operacijskega sistema uporabite možnost Dell DataSafe Local Backup (Ustvarjanje lokalnih varnostnih kopij Dell DataSafe) (glejte razdelek »Dell DataSafe Local Backup« na strani 69).

Možnost Dell Factory Image Restore (Obnovitev Dellovih tovarniških nastavitev) uporabite le kot zadnjo možnost za obnovitev operacijskega sistema. Ta možnost vrne trdi disk v stanje ob nakupu računalnika. Vsi programi ali datoteke, ki ste jih dodali po prejemu vašega računalnika (vključno s podatkovnimi datotekami), so trajno izbrisani s trdega diska. Med podatkovne datoteke spadajo dokumenti, preglednice, e-poštna sporočila, digitalne fotografije, glasbene datoteke itd. Če je mogoče, pred uporabo možnosti Dell Factory Image Restore ustvarite varnostno kopijo vseh podatkov.

### Zagon možnosti Dell Factory Image Restore

1. Vključite računalnik.
2. Ko se prikaže logotip DELL, nekajkrat pritisnite <F8>, da odprete okno **Advanced Boot Options (Napredne možnosti za zagon)**.  
 **OPOMBA:** če čakate predolgo in se prikaže logotip operacijskega sistema, počakajte, da se naloži namizje operacijskega sistema Microsoft® Windows®, nato pa izklopite računalnik in poskusite znova.
3. Izberite možnost **Repair Your Computer (Popravi računalnik)**.  
Prikaže se okno **System Recovery Options (Možnosti za obnovitev sistema)**.
4. Izberite postavitev tipkovnice in kliknite **Next (Naprej)**.

5. Če želite dostopati do možnosti obnove, se prijavite kot lokalni uporabnik. Če želite dostopati do ukaznega poziva, v polje **User name (Uporabniško ime)** vtipkajte `administrator` in nato kliknite **OK (V redu)**.
6. Kliknite **Dell Factory Image Restore (Obnovitev Dellovih tovarniških nastavitev)**.  
Prikaže se pozdravni zaslon programa **Dell Factory Image Restore (Obnovitev Dellovih tovarniških nastavitev)**.  
 **OPOMBA:** morda boste morali najprej izbrati **Dell Factory Tools (Dellova tovarniška orodja)** in nato **Dell Factory Image Restore (Obnovitev Dellovih tovarniških nastavitev)**, odvisno od vaših nastavitev.

7. Kliknite **Next (Naprej)**.

Prikaže se zaslon **Confirm Data Deletion (Potrditev brisanja podatkov)**.

 **OPOMBA:** če ne želite obnoviti tovarniških nastavitvev, kliknite **Cancel (Prekliči)**.

8. Če želite nadaljevati formatiranje trdega diska in obnovitev sistema na tovarniške nastavitve, izberite potrditveno polje in nato kliknite **Next (Naprej)**.

Zažene se proces obnovitve, ki lahko traja pet minut ali več. Ko sta operacijski sistem in tovarniško nameščena programska oprema obnovljena na tovarniške nastavitve, se prikaže sporočilo.

9. Kliknite **Finish (Dokončaj)** za ponovni zagon računalnika.

# Pridobivanje pomoči

Če imate težave z računalnikom, lahko z naslednjim postopkom ugotovite težave in jih odpravite:

1. Za informacije in postopke v zvezi s težavo z računalnikom glejte razdelek »Odpravljanje težav« na strani 49.
2. Za več informacij o odpravljanju težav si oglejte *Tehnološka navodila Dell* na trdem disku ali pa obiščite **support.dell.com/manuals**.
3. Za postopke izvajanja programa Dell Diagnostics glejte razdelek »Dell Diagnostics« na strani 61.
4. Izpolnite »Kontrolni seznam za diagnostiko« na strani 83.
5. Pri postopkih nameščanja in odpravljanja težav uporabite Dellovo obsežno zbirko spletnih storitev, ki je na voljo na Dellovem spletnem mestu za podporo **support.dell.com**. Obsežnejši seznam spletnih strani z Dellovo podporo je na voljo v razdelku »Spletne storitve« na strani 78.
6. Če s prejšnjimi koraki niste odpravili težave, glejte razdelek »Pred klicem« na strani 82.

 **OPOMBA:** Dellovo podporo pokličite s telefona v bližini računalnika, da vam bo osebje za podporo lahko pomagalo pri potrebnih postopkih.

 **OPOMBA:** Dellov hitri servis morda ni na voljo v vseh državah.

Po odzivu Dellovega samodejnega telefonskega sistema vtipkajte vašo številko za hitri servis in klic bo preusmerjen ustrezni osebi za podporo uporabnikom. Če nimate kode za hitri servis, odprite mapo **Dell Accessories (Pripomočki Dell)**, dvokliknite ikono **Express Service Code (Koda za hitri servis)** in sledite navodilom.

 **OPOMBA:** Nekatere storitve niso vedno na voljo na vseh lokacijah zunaj ZDA. Informacije o razpoložljivosti so na voljo pri lokalnem Dellovem zastopniku.

## Tehnična podpora in storitve za kupce

Dellova storitev za podporo ponuja odgovore na vprašanja v zvezi s strojno opremo Dell. Osebe za podporo uporablja računalniško diagnostiko, ki omogoča hitre in natančne odgovore.

Če želite kontaktirati Dellovo službo za podporo uporabnikom, glejte razdelek »Pred klicem« na strani 82, nato pa poiščite kontaktne informacije za vašo regijo ali obiščite spletno mesto **support.dell.com**.

## DellConnect™

DellConnect je preprosto spletno orodje, ki Dellovemu serviserju omogoča dostop do vašega računalnika prek širokopasovne povezave, prepoznavanje težave in popravilo pod vašim nadzorom. Več informacij je na voljo na spletnem mestu [www.dell.com/dellConnect](http://www.dell.com/dellConnect).

## Spletne storitve

obnovitev tovarniških nastavitev Več o Dellovih izdelkih in storitvah lahko preberete na teh spletnih mestih:

- [www.dell.com](http://www.dell.com)
- [www.dell.com/ap](http://www.dell.com/ap) (samo azijske/pacifiške države)
- [www.dell.com/jp](http://www.dell.com/jp) (samo Japonska)
- [www.euro.dell.com](http://www.euro.dell.com) (samo Evropa)
- [www.dell.com/la](http://www.dell.com/la) (Latinska Amerika in karibske države)
- [www.dell.ca](http://www.dell.ca) (samo Kanada)

Do Dellove podpore lahko dostopate prek naslednjih spletnih mest in e-poštnih naslovov:

### Spletne strani Dellove podpore

- [support.dell.com](http://support.dell.com)
- [support.jp.dell.com](http://support.jp.dell.com) (samo Japonska)
- [support.euro.dell.com](http://support.euro.dell.com) (samo Evropa)
- [supportapj.dell.com](http://supportapj.dell.com) (samo azijske/pacifiške države)



## E-poštni naslovi Dellove podpore

- [mobile\\_support@us.dell.com](mailto:mobile_support@us.dell.com)
- [support@us.dell.com](mailto:support@us.dell.com)
- [la-techsupport@dell.com](mailto:la-techsupport@dell.com) (samo Latinska Amerika in karibske države)
- [apsupport@dell.com](mailto:apsupport@dell.com) (samo azijske/pacifiške države)

## E-poštni naslovi za trženje in prodajo izdelkov Dell

- [apmarketing@dell.com](mailto:apmarketing@dell.com) (samo azijske/pacifiške države)
- [sales\\_canada@dell.com](mailto:sales_canada@dell.com) (samo Kanada)

## Protokol za anonimni prenos datotek (FTP)

- [ftp.dell.com](http://ftp.dell.com)

Prijavite se kot uporabnik: `anonymous` in za geslo uporabite svoj e-poštni naslov.

## Storitev samodejnega obveščanja o stanju naročila

Stanje katerega koli naročenega izdelka Dell lahko preverite na spletnem mestu **support.dell.com** ali pa uporabite storitev samodejnega obveščanja o stanju naročila. Posnetek bo od vas zahteval informacije, ki so potrebne za iskanje vašega naročila in poročanje o njem.

Če imate težave z naročilom, na primer z manjkajočim delom, neustreznim delom ali napačnim računom, obvestite Dellovo službo za pomoč uporabnikom. Pred klicem pripravite račun ali dobavnico.

Za telefonsko številko za svojo regijo glejte razdelek »Kontaktiranje družbe Dell« na strani 84.



## Informacije o izdelku

Če potrebujete informacije o dodatnih Dellovih izdelkih ali če želite naročiti katerega od izdelkov, obiščite Dellovo spletno mesto **www.dell.com**. Telefonsko številko za svojo regijo ali za pogovor z vašim zastopnikom najdete v razdelku »Kontaktiranje družbe Dell« na strani 84.

## Vračilo izdelkov za popravilo v času garancije ali za vračilo denarja

Vse izdelke za popravilo ali vračilo denarja pripravite tako:

-  **OPOMBA:** Preden vrnete izdelek družbi Dell, ne pozabite varnostno kopirati podatkov s trdih diskov in z drugih naprav za shranjevanje v izdelku. Odstranite vse zaupne, lastniške in osebne podatke ter izmenljive medije, kot so CD-ji in pomnilniške kartice. Družba Dell ne odgovarja za kakršne koli zaupne, lastniške ali osebne podatke, izgubljene ali poškodovane podatke ter poškodovane ali izgubljene izmenljive medije, ki so morda priloženi ob vračilu računalnika.

1. Pokličite Dell in sporočili vam bomo številko za vrnitev izdelka, ki jo morate jasno in vidno zapisati na zunanjo stran škatle. Za telefonsko številko za svojo regijo glejte razdelek »Kontaktiranje družbe Dell« na strani 84.
2. Dodajte kopijo računa in pismo z obrazložitvijo razloga za vrnitev izdelka.
3. Dodajte kopijo kontrolnega seznama za diagnostiko (glejte razdelek »Kontrolni seznam za diagnostiko« na strani 83), na katerem so navedeni izvršeni preizkusi in vsa obvestila o napakah, ki jih je sporočil program Dell Diagnostics (glejte razdelek »Dell Diagnostics« na strani 61).
4. Če izdelek vračate za vračilo denarja, dodajte vso dodatno opremo, ki je bila priložena izdelku (napajalni kabli, programska oprema, navodila itd.).
5. Opremo, ki jo nameravate vrniti, zapakirajte v prvotno (ali enako) embalažo.
  -  **OPOMBA:** stroške pošiljanja krijete sami. Prav tako morate zavarovati kateri koli vrnjeni izdelek in prevzeti odgovornost v primeru izgube izdelka med pošiljanjem družbi Dell. Ne sprejemamo paketov, za katere je potrebno plačilo ob prevzemu.
  -  **OPOMBA:** vrnjene izdelke, ki niso v skladu z vsemi zgoraj navedenimi zahtevami, bo družba Dell zavrnila in vrnila pošiljatelju.

## Pred klicem

- OPOMBA:** pred klicem pripravite svojo kodo za hitri servis. Številka omogoča, da Dellov telefonski sistem za samodejno podporo učinkovito preusmeri vaš klic. Morda boste morali sporočiti tudi servisno številko.

## Iskanje servisne številke

Servisno številko računalnika lahko najdete na nalepki na dnu računalnika.

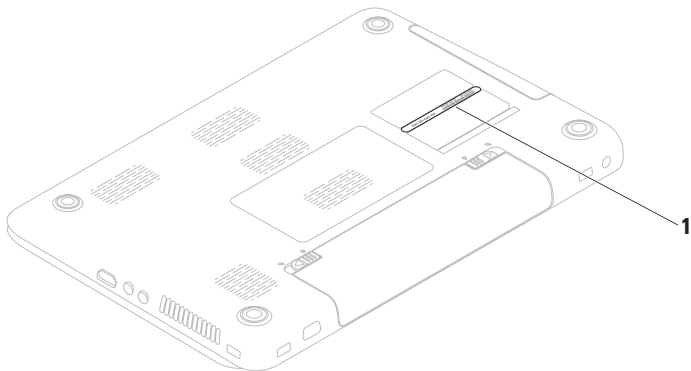

---

1 servisna številka

---

Ne pozabite izpolniti kontrolnega seznama za diagnostiko. Če je mogoče, pred klicem vklopite računalnik in pokličite s telefona v bližini računalnika. Morda boste morali vnesti nekaj ukazov s tipkovnico, med postopkom odpravljanja težav posredovati podrobne informacije ali izvršiti druge korake za odpravljanje težav, ki jih je mogoče opraviti samo na računalniku. Poskrbite, da imate v bližini vso dokumentacijo računalnika.

### **Kontrolni seznam za diagnostiko**

- Ime:
- Datum:
- Naslov:
- Telefonska številka:
- Servisna številka (črtna koda na hrbtni ali spodnji strani računalnika):
- Koda za hitri servis:
- Številka za vračilo izdelka (če jo je posredoval Dellov tehnik za podporo):
- Operacijski sistem in različica:
- Naprave:
- Razširitvene kartice:
- Ali ste povezani v omrežje? Da/ne
- Omrežje, različica in omrežni vmesnik:
- Programi in različice:

## Pridobivanje pomoči

Če želite izvedeti vsebino datotek za zagon računalnika, si oglejte dokumentacijo operacijskega sistema. Če je v računalnik priključen tiskalnik, natisnite vse datoteke. Sicer si pred klicem družbe Dell zapišite vsebino vsake datoteke.

- Sporočilo o napaki, koda piskov ali diagnostična koda:
- Opis težave in izvedeni postopki za odpravljanje težave:

## Kontaktiranje družbe Dell

Kupci v Združenih državah kličite 800-WWW-DELL (800–999–3355).

 **OPOMBA:** če nimate internetne povezave, lahko kontaktne podatke najdete na računu, embalaži, blagajniškem izpisku ali v katalogu Dellovih izdelkov.

Družba Dell ponuja različne možnosti za podporo in storitve prek spleta in telefona. Razpoložljivost storitev je odvisna od države in izdelka; nekatere storitve morda niso na voljo v vaši regiji.

Kontaktiranje družbe Dell za prodajo, tehnično podporo ali podporo uporabnikom:

1. Obiščite **[www.dell.com/contactdell](http://www.dell.com/contactdell)**.
2. Izberite državo ali regijo.
3. Glede na potrebe izberite ustrezno povezavo za storitev ali podporo.
4. Izberite način za kontaktiranje družbe Dell, ki vam ustreza.



# Iskanje dodatnih informacij in virov

## Če želite:

znova namestiti operacijski sistem

zagnati diagnostični program za računalnik

znova namestiti sistemsko programsko opremo za prenosnik

več informacij o operacijskem sistemu Microsoft® Windows® in funkcijah

nadgraditi računalnik z novimi ali dodatnimi komponentami, kot je nov trdi disk

ponovno namestiti ali zamenjati obrabljen ali okvarjen del

## Glejte:

»Medij za obnovitev sistema« na strani 72.

»Dell Diagnostics« na strani 61

»My Dell Downloads« na strani 58

**support.dell.com**

*Priročnik za servisiranje* na spletnem mestu **support.dell.com/manuals**



**OPOMBA:** v nekaterih državah lahko odpiranje in zamenjava delov računalnika odvzame pravico do garancije. Preden pričnete z delom v notranjosti računalnika, preverite vašo garancijo in pravilnike za vračilo.



## Če želite:

poiskati informacije o varnem delu z računalnikom

pregledati informacije o garanciji, pogoje in določila (samo Združene države), varnostna navodila, informacije o predpisih, informacije o ergonomiji in licenčno pogodbo za končnega uporabnika

poiskati svojo servisno številko/kodo za hitri servis – s servisno številko lahko prepoznate svoj računalnik na spletnem mestu **support.dell.com** ali kontaktirate tehnično podporo

## Glejte:

dokumentacijo o varnosti in zakonskih predpisih, ki je priložena računalniku, in domačo stran za skladnost s predpisi na spletnem naslovu

**[www.dell.com/regulatory\\_compliance](http://www.dell.com/regulatory_compliance)**

spodnjo stran računalnika

**Dell Support Center (Dellov center za podporo)**. Za zagon **Dell Support Center (Dellovega centra za podporo)** kliknite **Start**  → **All Programs (Vsi programi)** → **Dell** → **Dell Support Center** → **Launch Dell Support Center**.

## Če želite:

poiskati gonilnike in prenose; datoteke za branje

dostopati do tehnične podpore in pomoči v zvezi z izdelki

preveriti stanje svojega naročila za nove nakupe

poiskati rešitve in odgovore na splošna vprašanja

poiskati informacije o najnovejših novicah o tehničnih spremembah v računalniku ali o naprednem tehničnem referenčnem materialu za serviserje ali izkušene uporabnike

## Glejte:



**[support.dell.com](http://support.dell.com)**

---

# Tehnični podatki

Ta razdelek vsebuje informacije, ki jih boste morda potrebovali za nastavitev računalnika, posodobitev gonilnikov in nadgradnjo računalnika.

Za več informacij glejte spletno mesto [support.dell.com/manuals](http://support.dell.com/manuals).

 **OPOMBA:** ponudbe se lahko razlikujejo glede na regijo. Za več informacij o konfiguraciji računalnika kliknite **Start**  → **Help and Support (Pomoč in podpora)** ter izberite možnost za ogled informacij o računalniku.

## Model računalnika

Dell Inspiron N5010  
Dell Inspiron M5010

## Sistemski nabor vezij

Inspiron nabor vezij Mobile Intel  
N5010 5 series express HM57

Inspiron AMD™ RS880M  
M5010 AMD SB820M

## Procesor

Inspiron Intel® Core™ i3  
N5010 Intel Core i5  
Intel Core i7  
Intel Pentium®

Inspiron AMD Athlon™ II Dual-Core  
M5010 AMD Turion™ II Dual-Core  
AMD Phenom™ II Dual-Core  
AMD Phenom II Triple-Core  
AMD Phenom II Quad-Core

### Pomnilnik

---

Priključek pomnilniškega modula dva uporabniku dostopna priključka SODIMM

Vrsta pomnilnika SODIMM DDR3

Frekvenca delovanja pomnilnika:

Inspiron N5010

Intel Core i7 Dual-Core 1333 MHz

Intel Pentium, Intel Core i3 in Intel Core i5 Dual Core 1067 MHz

Inspiron M5010

AMD Phenom 1333 MHz

AMD Athlon, 1067 MHz

AMD Turion in AMD V-Series Single- Core

### Pomnilnik

---

Zmogljivosti pomnilniških modulov 1 GB, 2 GB in 4 GB

Možne konfiguracije pomnilnika 2 GB, 3 GB, 4 GB, 5 GB, 6 GB in 8 GB

**OPOMBA:** navodila o nadgradnji pomnilnika poiščite v *Priročniku za servisiranje* na spletnem mestu [support.dell.com/manuals](http://support.dell.com/manuals).

### Komunikacije

---

Modem (po izbiri) Zunanji modem V.92 56K USB

Omrežni vmesnik 10/100 Ethernet LAN na sistemski plošči

Brežično omrežje WLAN Wi-Fi g/gn/agn; WiMax/Wi-Fi agn; brezžična tehnologija Bluetooth®; WWAN

## Priključki

---

Zvok	en priključek za vhod mikrofona, en priključek za stereo slušalke/zvočnike
Kartica Mini-Card	ena reža za polovično kartico Mini-Card
HDMI	en 19-pinski priključek
Omrežje	en priključek RJ45
USB	trije 4-nožni priključki, združljivi z USB 2.0
VGA	en priključek s 15 luknjami
eSATA	en kombiniran 7-pinski/4-pinski priključek eSATA/USB
Bralnik pomnilniških kartic	ena reža 7-v-1

## Bralnik pomnilniških kartic

---

Podprte kartice	pomnilniška kartica Secure Digital (SD) Secure Digital High Capacity (SDHC) Memory Stick Memory Stick PRO MultiMedia Card (MMC) MMC+ xD-Picture Card
-----------------	------------------------------------------------------------------------------------------------------------------------------------------------------------------------

## Zvok

---

Zvočni krmilnik	IDT-92HD79B1
Zvočnika	2 x 2 vata
Nadzor glasnosti	meniji programske opreme in krmilniki medijev

### Video

---

Inspiron N5010:

Ločen

Video krmilnik   ATI Mobility Radeon™  
HD 5470  
ATI Mobility Radeon  
HD 550v  
ATI Mobility Radeon  
HD 5650

Video pomnilnik   DDR3 512 MB/1 GB  
DDR3 1 GB

UMA

Video krmilnik   Intel® HD Graphics

Video pomnilnik   do 1.752 MB pomnilnika  
v skupni rabi

### Video

---

Inspiron M5010:

Ločen

Video krmilnik   ATI Mobility Radeon  
HD 550v

Video pomnilnik   DDR3 1GB

UMA

Video krmilnik   ATI Mobility Radeon  
HD 4250

Video pomnilnik   do 3.067 MB pomnilnika  
v skupni rabi

### Kamera

---

Slikovne pike   1,3 milijona slikovnih pik

Ločljivost videa   640 x 480 pri 30 slikah  
na sekundo

**Zaslon**

Vrsta	15,6-palčni HD WLED z osvetlitvijo ozadja, tehnologija TrueLife
Mere:	
Višina	193,54 mm (7,62 palca)
Širina	344,23 mm (13,55 palca)
Diagonala	396,42 mm (15,6 palca)
Najvišja ločljivost	1366 x 768
Hitrost osveževanja	60 Hz
Kot delovanja	0° (zaprt) do 135°
Vodoravni vidni kot	40/40
Navpični vidni kot	15/30 (H/L)

**Zaslon**

Razmik med slikovnimi pikami:	0,252 x 0,252 mm
-------------------------------	------------------

**Tipkovnica**

Število tipk	102 (ZDA in Kanada); 103 (Evropa); 106 (Japonska); 105 (Brazilija)
--------------	--------------------------------------------------------------------

**Sledilna ploščica**

Širina	90,0 mm (3,54 palca) senzorsko aktivno področje
Višina	pravokotnik 45,2 mm (1,78 palca)

### Baterija

---

9-celična "pametna" litij-ionska

Višina 22,80 mm (0,9 palca)

Širina 214 mm (8,43 palca)

Globina 78,76 mm (3,10 palca)

Teža 0,52 kg (1,15 lb)

6-celična "pametna" litij-ionska

Višina 22,80 mm (0,9 palca)

Širina 214 mm (8,43 palca)

Globina 57,64 mm (2,27 palca)

Teža 0,34 kg (0,75 lb)

Napetost 11,1 V za enosmerni tok  
(6/9 celični)

Čas polnjenja (približno) 4 ure (ob izključenem računalniku)

### Baterija

---

Čas delovanja Delovni čas akumulatorja je odvisen od pogojev delovanja.

Baterija v obliki gumba CR-2032

### Napajalnik

---

 **OPOMBA:** Uporabljajte samo napajalnike, ki so bili odobreni za uporabo z računalnikom. Oglejte si dokumentacijo o varnosti, ki je priložena računalniku.

Vhodna napetost od 100 do 240 V pri izmeničnem toku

Vhodni tok (najvišji)

65 W/90 W 1,7 A

130 W 2,5 A

Vhodna frekvenca od 50 do 60 Hz

Izhodna moč 65 W ali 90 W ali 130 W



**Napajalnik**

Izhodni tok	
65 W	3,34 A (stalen)
90 W	4,62 A (stalen)
130 W	6,7 A (stalen)
Nazivna izhodna napetost	19,5 V enosmernega toka
Delovna temperatura	od 0 do 40 °C (od 32 do 104 °F)
Temperatura med shranjevanjem	od -40 do 70 °C (od -40 do 158 °F)

**Fizične mere**

Višina	od 31,8 do 34 mm (od 1,25 do 1,34 palca)
Širina	376 mm (14,8 palca)
Globina	262 mm (10,31 palca)
Teža (s 6-celičnim akumulatorjem)	mogoče jo je konfigurirati na manj kot 2,7 kg (5,95 lb)

### Okolje računalnika

---

Temperaturno območje:

Med delovanjem od 0 do 35 °C  
(od 32 do 95 °F)

Med shranjevanjem od -40 do 65 °C  
(od -40 do 149 °F)

Relativna vlažnost (najvišja):

Med delovanjem od 10 do 90 % (brez kondenzacije)

Med shranjevanjem od 5 do 95 % (brez kondenzacije)

Najvišja izmerjena vibracija (z uporabo naključnega vibracijskega razpona, ki posnema uporabniško okolico):

Med delovanjem 0,66 GRMS

Med nedelovanjem 1,30 GRMS

### Okolje računalnika

---

Največji udarec (med delovanjem – izmerjeno s programom Dell Diagnostics na trdem disku in pri 2 ms polsinusnega impulza; med nedelovanjem – izmerjeno pri izklopljenem trdem disku in 2 ms polsinusnega impulza):

Med delovanjem 110 G

Med nedelovanjem 160 G

Nadmorska višina (največja):

Med delovanjem od -15,2 do 3048 m  
(od -50 do 10.000 čevljev)

Med shranjevanjem od -15,2 do 10.668 m  
(od -50 do 35.000 čevljev)

Raven onesnaženosti zraka G2 ali manj, kot določa ISA-S71.04-1985

# Dodatek

## Informacije za NOM ali uradni mehiški standard (samo za Mehiko)

Naslednje informacije so v skladu z zahtevami uradnega mehiškega standarda (NOM) zapisane na napravi(-ah), opisani(-h) v tem dokumentu:

### Uvoznik:

Dell México S.A. de C.V.

Paseo de la Reforma 2620 – Flat 11°

Col. Lomas Altas

11950 México, D.F.

### Zakonsko določena številka modela

Zakonsko določena številka modela	Napetost	Frekvenca	Poraba električne energije	Izhodna napetost	Izhodna intenziteta
P10F	100–240 V pri izmeničnem toku	od 50 do 60 Hz	1,5 A/1,6 A/ 1,7 A/2,3 A/ 2,5 A	19,5 V enosmernega toka	3,34 A/4,62 A/ 6,7 A

## Dodatek

Več podrobnosti je na voljo v varnostnih informacijah, priloženih računalniku.

Za dodatne informacije o varnem delu obiščite domačo stran za skladnost s predpisi na spletnem mestu **[www.dell.com/regulatory\\_compliance](http://www.dell.com/regulatory_compliance)**.

# Kazalo

## B

- brezžična omrežna povezava **50**
- brezžično omrežje
  - zaslon **18**

## C

- CD-ji, predvajanje in ustvarjanje **47**

## D

- DataSafe Local Backup **69**
- DellConnect **78**
- Dell Diagnostics, program **61**
- Dell Factory Image Restore **73**
- Dell Support Center **56**
- DVD-ji, predvajanje in ustvarjanje **47**

## E

- električni razdelilniki, uporaba **8**
- e-poštni naslovi
  - za tehnično podporo **79**
- e-poštni naslovi za podporo **79**

## F

- FTP, prijava v, anonimna **79**
- funkcije programske opreme **46**

## G

- garancijska vračila **80**
- gonilniki in prenosi **88**

## H

- Hardware Troubleshooter, program **61**

## I

- internetna povezava **20**
- iskanje več informacij **86**
- ISP
  - ponudnik internetnih storitev **20**
- izdelki
  - informacije in nakup **80**

## K

- kartica SIM **14**
- klicanje družbe Dell **82**
- kontrolni seznam za diagnostiko **83**

## L

- lučka dejavnosti trdega diska **31**
- lučka indikatorja napajanja **31**
- lučka stanja baterije **31**

## M

- medij za obnovitev sistema **72**
- mesta za podporo
  - po svetu **78**
- možnosti ponovne namestitve sistema **66**

## N

- nastavitev, preden začnete **7**

## O

- obnovitev sistem **68**
- obnovitev tovarniških nastavitev **73**
- odpravljanje težav **49**
- omrežna povezava
  - popravljanje **51**

**P**

pomoč

    pridobivanje pomoči in podpore **76**

pošiljanje izdelkov

    za vračilo ali popravilo **81**

pretok zraka, omogočanje **7**

Programska oprema za namestitev

    programa Dell Digital Delivery **24**

**R**

računalnik, nastavitve **7**

**S**

sistemska sporočila **58**

sledilna ploščica

    poteze **36**

spletno kontaktiranje družbe Dell **84**

storitve za stranke **77**

**T**

tehnični podatki **89**

težave, odpravljanje **49**

težave s pomnilnikom

    odpravljanje **52**

težave s programsko opremo **52**

    postavitve diagnoze **61**

težave z napajanjem, odpravljanje **51**

**V**

varnostno kopiranje in obnovitev **47**

viri, iskanje več **86**

vzpostavljanje povezave

    z internetom **20**

## **W**

Windows

čarovnik za združljivost programske  
opreme **53**

Windows, ponovna namestitvev **72**

## **Ž**

žično omrežje

omrežni kabel, priklop **9**

## **Z**

zmogljivosti računalnika **46**

zračenje, zagotovitev **7**





Natisnjeno na Poljskem

[www.dell.com](http://www.dell.com) | [support.dell.com](http://support.dell.com)



008YF1A04